



Edge

d-control Edge

Kiképző nyakörv kutyáknak

1. KÜLDŐ (MANUÁLIS KÉSZÜLÉK) - 5.1. fejezet

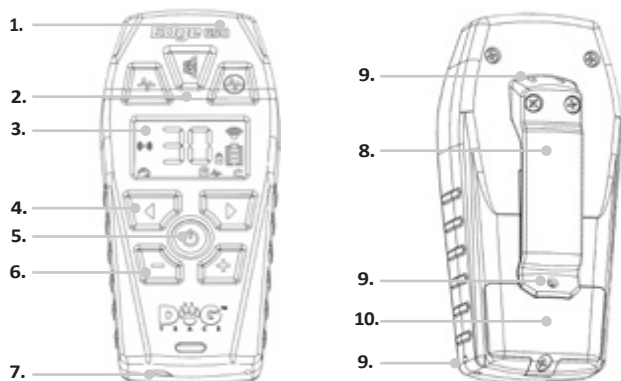

2. KIJELEZÉSLEÍRÁS - 5.2. fejezet

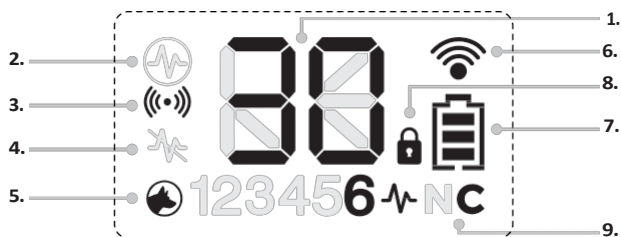

3. VEVŐ (VEZETÉK) - 5.3. fejezet

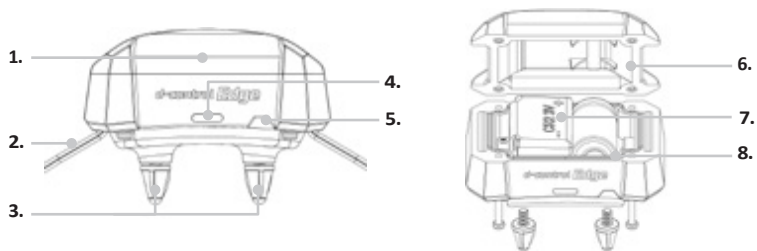

TARTALOM

1. Megfeleléségi nyilatkozat	4
2. Fontos tudnivalók	4
3. ECMA	4
4. Csomag tartalma / választható tartozékok	4
5. A készülék leírása	5
5.1 Adókészülék	5
5.2 LCD kijelző	5
5.3 Vevő	5
6. Adókészülék előkészítése	5
6.1 Az akkumulátor behelyezése (cseréje) az adóba	5
6.2 Az akkumulátor töltöttségi szintjének ellenőrzése az adóban	5
6.3 Az adó be/ki kapcsolása	5
7. A vevő előkészítése	6
7.1 Az akkumulátor behelyezése (cseréje) a vevőegységbe	6
7.2 Az akkumulátor töltöttségi szintjének ellenőrzése a vevőegységben	6
7.3 A vevőkészülék be/ki kapcsolása	6
7.4 Az adó és a vevő párosítása	6
7.5 Második adó és vevő párosítása	7
7.6 Az érintkezési pontok kiválasztása	7
7.7 A nyakörv felhelyezése	8
8. A nyakörv használatának alapjai	8
9. Adókészülék funkciók	8
9.1 Akusztikus jel	9
9.2 Rövid (N)/hosszú (C) ingerületimpulzus	9
9.3 Opcionális booster/vibrációs gomb	9
9.4 Az ingerületimpulzus funkció kikapcsolása	10
9.5 A vezérlő rezgésérzékenységének kikapcsolása	10
9.6 Kulcsok beállítása zár	10
10. A legjobb eredmény elérése érdekében	10
10.1 Maximális hatótávolság az adó és a vevő között	10
10.2 Az edzőnyakörv használata télen	11
11. Probléma tanácsadó	11
12. Karbantartás	12
13. Műszaki adatok	12
Garanciakártya	16

dogtraceofficial



SK
utasítások
Online

kutyakiké
pzés alapvető
parancsok



1. MEGFELELŐSÉGI NYILATKOZAT



A gyártó VNT electronics s.r.o. kijelenti, hogy a Dogtrace d-control Edge elektronikus tréning nyakörv megfelel az Európa Tanács 2014/53/EU irányelvének, és megfelel az összes vonatkozó szabványnak. További információért kérjük, látogasson el a www.dogtrace.com weboldalra.

2. FONTOS TUDNIVALÓK

- Kérjük, használat előtt figyelmesen olvassa el a használati utasítást. A használati utasítást őrizze meg a k é s ő b b i h a s z n á l a t h o z .
- A d-control elektronikus nyakörveket kizárólag állatok kiképzésére szánják. Tilos a tréningnyakörveket olyan módon használni, hogy az állatnak sérülést, fájdalmat vagy félelmet okozzon.
- Ne használja az elektronikus nyakörvet olyan kutyáknál, amelyek nincsenek jó fizikai állapotban (pl. szívproblémák, epilepszia stb.) vagy viselkedési problémákkal küzdenek (agresszív kutyák stb.).
- Ne hagyja a nyakörvet a kutyán napi 12 óránál hosszabb ideig. Az érintkezési pontok hosszan tartó érintkezése a kutya bőrrel bőrirritációt okozhat. Ha ez megtörténik, ne használja a tréningnyakörvet, amíg az irritáció minden nyoma el nem tűnik.
- Ne használjon elektronikus vevővel ellátott nyakörvet kutyája vezetésére vagy lefogására. Az érintkezési pontok túlzott nyomást gyakorolnának a kutya nyakára, vagy a vevőegység mechanikusan megsérülhet.
- Bármilyen probléma esetén és további tanácsokért forduljon bátran szakképzett edzőhöz.
- Ne helyezze az adót mágneses mezőkre érzékeny tárgyak közelébe, mert maradandó károsodást okozhat.
- A vevőkészülék és az adó elemeit két évente ki kell cserélni, még akkor is, ha a készletet hosszú ideig nem használták. Soha ne hagyjon lemerült elemet a készülékben - ez tönkretelheti a készüléket.
- Szív működést támogató eszközzel (pacemaker, defibrillátor) rendelkező személynek megfelelő óvintézkedéseket kell tennie. d-control statikus elektromágneses mezőt bocsát ki.

3. ECMA

A VNT electronics s.r.o. aktív tagja az ECMA-nak (Electronic Collar Manufacture Association), amely a legmagasabb színvonalú elektronikai gyártókat képviseli.

kiképzési segédeszközök kutyák számára. Az egyesület minden tagjának célja, hogy minőségi és megbízható, az állat biztonságát tiszteletben tartó kiképzőrendszereket fejlesszen és állítson elő. További információért látogasson el a www.dogtrace.com vagy a www.ecma.eu.com weboldalra.



4. CSOMAG TARTALMA / OPCIONÁLIS TARTOZÉKOK

A csomag tartalma

Adókészülék (vezérlő)

Vevő (nyakörv) pánttal

Érintkezőkészlet - 2 db 10 mm, 2 db 15mm

2 lítium elem CR2 3V

Kapocs a jeladó övre akasztásához, 2 csavarral együtt

Lanyard a jeladó nyakba

akasztásához Teszt izzító dugó

Használati utasítás

5. BERENDEZÉS LEÍRÁSA

5.1 Adókészülék (1. ábra a 2. oldalon)

1. Integrált antenna
2. Parancsgombok
3. LCD kijelző
4. Gombok a kutya kiválasztásához
5. Ki/be gomb
6. Gombok az ingerlés méretének beállításához
7. Piros pont jelzi a mágneset a nyakörv rögzítéséhez
8. Övkapocs
9. Lyukak a nyakra fűzhető nyaklánchoz
10. Az elemtartó fedele

5.2 LCD kijelző (2. ábra a 2. oldalon)

1. Az ingerintenzitás szintje
2. Állítható gomb funkció - booster
3. Állítható gomb funkció - rezgés
4. Stimulus üzemmód kikapcsolva
5. Kutyaválasztás
6. Parancsátviteli jelző
7. Az akkumulátor állapotának kijelzése
8. Kulcsok beállítása zár
9. Hosszú (C) / rövid (N) ingerületimpulzus

5.3 Vevő (3. ábra a 2. oldalon)

1. Integrált antenna
2. Öv
3. Kapcsolattartási pontok
4. Jelzőfények
5. Piros pont mágneses rögzítéshez (gallér be/ki)
6. Az elemtartó fedele
7. Az akkumulátor polaritásának jelölése
8. Pecsétek

6. ADÓKÉSZÜLÉK ELŐKÉSZÍTÉSE

6.1 Az akkumulátor behelyezése (cseréje) az adóba



1. Hátul csavarja ki az elemtartó fedelének csavarját egy Phillips csavarhúzóval - 1/10. ábra a 2. oldalon.
2. Helyezzen be egy CR2 3V-os elemet a megfelelő polaritással (az elemtartóban jelzett polaritás).
3. Helyezze vissza az elemtartó fedelét, és megfelelő erővel csavarja be a csavart.

6.2 Az akkumulátor töltöttségi szintjének ellenőrzése az adóban

Az akkumulátor állapotának ellenőrzésére az LCD kijelzőn megjelenő akkumulátor állapotjelző szolgál. Ha az elem lemerült, helyezzen be egy új CR2 elemet az adóba.

6.3 Az adó be-/kikapcsolása

Az adó be- vagy kikapcsolásához nyomja meg a gombot 1 másodpercig.

Az akkumulátor állapota	Adókészülék
60%	
30%	
10%	

7. VEVŐKÉSZÜLÉK ELŐKÉSZÍTÉSE

7.1 Az akkumulátor behelyezése (cseréje) a vevőegységbe

1. Egy Phillips csavarhúzóval távolítsa el a vevőegység alján lévő 4 csavart, és vegye le a fedelet (3. ábra a 2. oldalon).
2. Helyezzen be egy CR2 3 V-os lítium elemet a megfelelő polaritással.
3. Ellenőrizze, hogy a tömítés megfelelően ül-e a befogadó hornyában. Ha szennyeződés van a gumitömítésen, tisztítsa meg.
4. Helyezze vissza a vevőfedelelet, és csavarja be mind a 4 csavart megfelelő erővel.

7.2 Az akkumulátor töltöttségi szintjének

A vevőkészülék oldalán található akkumulátor-jelzőfények (LED-ek) a vevőkészülékben lévő akkumulátor ellenőrzésére szolgálnak (lásd a 3/4. ábrát a 2. oldalon).

Ha az elem gyenge vagy teljesen lemerült, helyezzen be egy új CR2 3V lítium elemet a vevőegységbe.

Az akkumulátor állapota	Vevő
100%	Zöld jelzőfény
35%	Egyidejű zöld és piros jelzőfény
20%	Piros jelzőfény

7.3 A vevőkészülék be-/kikapcsolása

A vevőkészülék be- és kikapcsolására mágneses kapcsolórendszert használnak, amely egy mágnes felhelyezésével aktiválható.  A mágnes az adó alján található, piros céltáblával jelölve.

Bekapcsolás:

1. Helyezze az adó piros céltábláját a vevő piros céltáblájához - a piros jelzőfény kigyullad, majd a zöld jelzőfény következik.
2. Amikor a zöld fény kigyullad, távolítsa el az adót a vevőtől. A zöld fény villogni kezd.

Lezárás:

Kikapcsoláskor kövesse ugyanazt az eljárást, mint a vevőegység bekapcsolásakor.

1. Helyezze az adó piros céltábláját a vevő piros céltáblájához - a zöld jelzőfény kigyullad, majd a piros jelzőfény következik.
2. Amikor a piros lámpa kigyullad, távolítsa el az adót a vevőtől. A vevőkészülék villogása megszűnik.

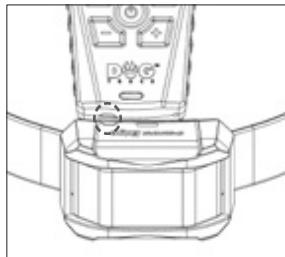





FONTOS: Be- és kikapcsoláskor egyszerűen tartsa az adó céltáblát a vevő céltáblához kb. 1 másodpercig. Ha a céltárgyakat 5 másodpercnél tovább tartja egymás mellett, a vevőkészülék adó-vevő párosítási üzemmódba kerül. Ezt az üzemmódot a zöld és piros jelzőfények váltakozó villogása jelzi. Ha ez bekövetkezik, kövesse a 7.4 Az adó és a vevőegység párosítása.

7.4 Az adó és a vevő párosítása

Ahhoz, hogy az adó (vezérlő) kommunikálni tudjon a vevővel (nyakörv), párosítani kell őket. Ha d-control vevő és adó készletet vásárol, nincs szükség párosításra - a készlet már gyárilag párosítva van. A párosítás akkor történik, amikor egy másik nyakörvet vagy egy új vezérlőt vásárol. Egy vezérlőhöz legfeljebb hat nyakörv párosítható, egy nyakörvhöz pedig egyszerre két vezérlő párosítható.

Először is be kell állítania a kívánt számú pozíciót a vezérlőn a nyakörvek párosításához:

Egyidejűleg nyomja meg hosszan a és gombokat, és az aktuálisan beállított pozíciószám villogni fog a kijelzőn.

2.  A / gombok segítségével állítsa be a kívánt pozíciószámot a vezérlőn használni kívánt nyakörvek párosításához.
 3.  A omb rövid megnyomásával erősítse meg a választást.
- ◆ A / gombokkal választhat a gallérpozíciók között (a beállításoktól függően - 1-6. gallér). Most már elkezdheti a nyakörvek párosítását az adóval. A párosítani kívánt nyakörvek **ki kell lennie kapcsolva**.
4.  A távvezérlő / gombjaival válassza ki azt a pozíciót, amelyhez a nyakörvet párosítani kívánja.
 5. Tartsa az adó alján lévő piros céltáblát a vevőn lévő piros céltáblához 5 másodpercig (hasnólóan a vevő bekapcsolásához - lásd a 7.3. fejezetben található ábrát). A piros jelzőfény kigyullad, majd a zöld jelzőfény következik.
 6. 5 másodperc múlva a zöld és a piros jelzőfény felváltva villog.
 7.  Most nyomja meg a gombot a távirányítón.
- ◆ Más nyakörvek párosításához egyszerűen válassza ki a / gombokkal a vezérlő másik pozícióját, és ismétlje meg az eljárást az 5. lépéstől kezdődően.

MEGJEGYZÉS: A nyakörv csak 15 másodpercig marad párosítási üzemmódban. Ha a zöld és a piros lámpa nem villog felváltva, mielőtt megnyomná a gombot, meg kell ismétlni a párosítási eljárást - 5-7. pont. A párosítás a távirányító és a nyakörv közötti korlátozott távolságban (kb. 3 m-ig) végezhető el.

7.5 Második adó csatlakoztatása a vevőhöz

2 adó (vezérlő) párosítható egy vevőegységhez, vagy két pozíció egy vezérlőegységhez. A nyakörvek, amelyhez a második adót párosítani kívánja, **be kell lennie kapcsolva**.

1.  A / gombokkal válassza ki az adó azon pozícióját, amelyhez a nyakörvet párosítani kívánja.
2. Tartsa az adó alján lévő piros céltáblát a vevőn lévő piros céltáblához 5 másodpercig (hasnólóan a vevő bekapcsolásához - a 7.3. fejezetben leírtak szerint). A zöld jelzőfény kigyullad, majd a piros jelzőfény következik.
3. 5 másodperc múlva a zöld és a piros jelzőfény felváltva villog.
4. Nyomja meg a gombot a forgatógombon.

FIGYELMEZTETÉS: Ha a nyakörv párosítását a 7.4. fejezet szerint végzi el - a nyakörv kikapcsol, mielőtt a párosítás megkezdődik, a párosított második vezérlő automatikusan törődik a nyakörvről.

TIPP: Egy vezérlőn 2 pozíció párosítható egy nyakörvhöz a 7.5. fejezetben leírt eljárás szerint. Ezt a funkciót több kutya tömeges hívására lehet használni - például 5 kutyát párosítottam az 1-5. pozíciókhoz. A 6. pozícióban mind az 5 kutyát párosíthatom a következő fejezetben leírtak szerint.

7.5, és így egy gombnyomással egyszerre hívhatom az összes kutyát.

7.6 Az érintkezési pontok kiválasztása

A stimulációs impulzusok átvitelének biztosítása érdekében a vevőegységtől a kutya bőréig rozsdamentes a c él végződéssel ellátott műanyag érintkezési pontokat használnak. Minden csomag két típust tartalmaz. Ha kutyája rövid szőrű, használja a rövid kontaktpontokat. Ha hosszabb vagy vastagabb szőrű kutyája van, válassza a hosszabbakat. Csavarozza az érintkezési pontokat a vevőegységre - lásd a 3/3. ábrát a 2. oldalon. Kézzeel húzza meg az érintkezési pontokat. Ne használjon fogót vagy más szerszámot a meghúzásához, mert helyrehozhatatlan károkat okozhat a termékben.

TIPP: Ha a kutya szőrzete túl hosszú, akkor 20 mm hosszúságú kontaktpontokat is rendelhet. Ha a kutyának száraz a bőre, érdemes a kontaktpontok érintkezési helyét orvosi vazelinrel, hidratáló olajjal stb. bekenni. Ez biztosítja a stimulációs impulzusok jobb átvitelét.

7.7 A nyakörv felhelyezése

A pántot (nyakörvet), amelyre a vevőegységet rögzítik, meg kell húzni, hogy a vevőegység érintkezési pontjai és a kutya bőre jól érintkezzenek egymással. A nyakörvet ajánlott álló kutyára tenni. A nyakörv a vevővel akkor van megfelelően meghúzva, ha 2 ujját a nyakörv és a kutya nyaka közé tudja helyezni. Ha a kutyának hosszú vagy vastag szőre van, célszerű levágni a szőrt ott, ahol az érintkezési pontok a bőrhöz érnek, vagy hosszabb típusú érintkezési pontot választani.

FIGYELMEZTETÉS: Ha a nyakörv túl laza, a vevő valószínűleg elmozdul, és az ismételt dörzsölés irritálhatja a kutya bőrét.

Ezenkívül ebben az esetben nem biztosított az érintkezési pontok megbízható érintkezése a bőrfelülettel, és így a tréningnyakörv megfelelő működése sem biztosított. Nem javasoljuk, hogy a nyakörvet több órán keresztül ugyanazon a helyen hagyja a kutyáján, mivel ez bőrirritációt okozhat. Ha a kutyájának hosszú ideig kell viselnie a nyakörvet, rendszeresen változtassa a nyakán lévő vevőegység helyzetét. A túlságosan meghúzott vevővel ellátott nyakörv hólyagokat okozhat a bőrön, ahol az érintkezési pontok összeérnek. Ha ez megtörténik, ne használja a tréningnyakörvet, amíg az irritáció minden jele el nem tűnik.



8. A NYAKÖRV HASZNÁLATÁNAK ALAPJAI

- A tréningnyakörv használatának fontos előfeltétele, hogy a tréner rendelkezzen alapvető ismeretekkel a kutyakiképzésről.
- Ha nem rendelkezik ilyen ismeretekkel, javasoljuk, hogy forduljon egy kiképzőközponthoz, kennelklubhoz vagy kutyaiskolához, hogy megtanulja az alapvető kommunikációt kutyájával.
- A nyakörv használatát egy hat hónapos kölyökkutyával is elkezdheti, aki már elvégezte az alapképzést: "Ül", "Feküdj le", "Maradj" vagy legalábbis a "FUY", "NE"....
- Követelje meg tőle ezeket a parancsokat a nyakörv hangjelzésével együtt, hogy a kutya kapcsolatot teremtsen a kettő között.
- A parancsot mindig jutalomnak vagy legalább dicséretnek kell követnie, hogy a kutya szeresse követni a parancsait, és egyre jobban vágyjon arra, hogy a kedvében járjon.
- Nem szabad magától értetődőnek venni a parancsot, és büntetni az engedetlenséget - a kutya hamar elveszíti az érdeklődését.
- Ha nem biztos benne, hogy a kutya engedelmeskedni fog a hívásnak, kezdje a kiképzést például egy nyomkövető vonalon.
- A kutyának meg kell szereznie a nyakörvet; hagyja, hogy a kutya néhány napig viselje a nyakörvet, de ne használja úgy, hogy ne lássa azonnal az összefüggést a nyakörv és a hatások között.
- A pozitív és hatékony képzéshez idő kell - szánjon rá időt!
- Válasszon egy ismerős környezetet, egy olyan helyet, amelyet a kutya megszokott.
- Válassza ki a megfelelő pillanatot a gomb megnyomásához - pontosan abban a pillanatban, amikor a kutya valami szabálytalanat csinál.
- Bármilyen probléma esetén és további tanácsokért forduljon bátran egy szakképzett edzőhöz.

9. AZ ADÓ FUNKCIÓI

A parancsgomb használata előtt  /  /   először a / gombok segítségével ki kell választania az 1-től 6-ig terjedő gallért, amelyre a parancsot el akarja küldeni.

9.1 Akusztikus jel

A kutya nyakörvén lévő vevőegység hangjelzést (hangjelzést) kezd kibocsátani. Ez a parancs megelőzheti az ingerimpulzust, és nagyon hatékony figyelmeztetés. Az akusztikus jel használható a nekem / a lábamhoz parancs helyett, ebben az esetben a síp helyettesíthető vele, amelynek hangerejét a kutya mindig ugyanúgy érzékeli. Nagyon fontos, hogy az akusztikus jelet mindig azonos módon használjuk, hogy ne zavarjuk össze a kutyát.

9.2 Rövid (N)/hosszú (C) ingerületimpulzus

Ez a funkció lehetővé teszi, hogy a vevő két érintkezési ponton keresztül továbbított biztonságos stimulációs impulzusok formájában riasztásokat aktiváljon.

Az ingerlő impulzusok lényege, hogy ne bántsák a kutyát. Az impulzus nagyon kellemetlen a kutya számára, ezért hamarosan kapcsolatot fog teremteni a szóbeli parancs, a hangjelzés és a torkában lévő kellemetlen érzés között. Ezeket az ingerületimpulzusokat idővel minimálisra csökkentjük, mivel a kutya nagyon jól fogja társítani őket a parancsmegtagadással.

A vevőegységen lévő piros jelzőfény világít, miközben a stimulációs impulzus kibocsátásra kerül.



Az inger szintjének kiválasztása

Fontos, hogy a kutya számára megfelelő intenzitású stimulációs impulzust válasszon, ezért 30 fokozatban finomra állítható. Mivel minden kutya más-más érzékenységu, lehetetlen előre megbecsülni a megfelelő impulzusszintet. A vezérlőn található / gombok segítségével állítsa be az impulzusszintet. Kezdje a legalacsonyabb szintekkel. Ha a kutya nem reagál az alacsony szintű ingerlésre, fokozatosan növelje azt, amíg enyhe reakciót nem tapasztal. Az ingerlő impulzus soha nem okozhat fájdalmat vagy félelmet a kutyában.

Rövid/hosszú stimulációs impulzus kapcsolása

Rövid N (NICK) - a stimulációs impulzus csak 0,5 másodpercig tart, függetlenül a gomb tartási idejétől.

Hosszú C (FOLYTATJA) - a vevő gomb megnyomásának időtartamára ingerületimpulzust bocsát ki, de biztonsági okokból a maximális hossza a következőképpen korlátozódik: Nyolc másodperc.

A hosszú C stimulációs impulzusról a rövid N stimulációs impulzusra való átváltáshoz az impulzust a gomb segítségével 0 szintre kell állítani. Ezután ismételt megnyomásával elkezd C-ről N-re váltani és fordítva. A kívánt C/N beállítás után a gombbal ismét állítsa be a kívánt stimulációs impulzusszintet.

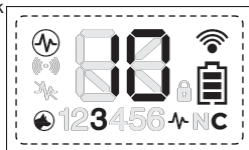





9.3 Opcionális booster / vibrációs gomb

Az opcionális gombnak lehet előre beállított erősítő funkciója vagy rezgés funkciója.

A booster funkció lehetővé teszi, hogy előre beállítson egy más szintű ingerlési impulzust (általában 3-5 fokkal magasabb), mint amit a gombon beállított. Ez a funkció használható krízishelyzetek megoldására, amikor a kutya nem reagál a standard parancsra.

A rezgés funkció különösen hasznos az érzékeny kutyák figyelmének felkeltésére vagy a hallásproblémákkal küzdő kutyák kiképzésére. Olyan diszkrét hívást biztosít a kutyának, amely a süket kutyák számára gyakorlatilag lehetetlen, és amelyet senki sem hall a közelben. Lehetőséget biztosít arra, hogy a kutyát a meglepetés erejével megzavarja a nem kívánt tevékenységtől. Minden egyes rezgési mód más-más parancsot jelenthet.

Választható gombbeállítások:

-  A / gombok segítségével válassza ki azt a gallért, amelyikhez a gombot szeretné  beállítani kívánja.
-  Nyomja meg hosszan és tartsa lenyomva az egyik gombot a kutya kiválasztásához vagy . A kutya száma és az előző beállítás villogni fog.
-  A rezgés kiválasztásához nyomja meg többször, amíg el nem éri a 0. szintet. A 0 helyett V (rezgés) jelenik meg a kijelzőn.

- Ha szeretné, hogy a gombon legyen booster funkció, akkor a / gombokkal válassza ki a gombon beállítandó stimulációs impulzus szintjét.
- A gomb rövid megnyomásával visszatérhet a főképernyőre.
- Az ellenőrzéshez (csak akkor, ha nincs nyakörv a kutyán) nyomja meg az opcionális gombot, és a kijelzőn megjelenik az aktuális beállítás (vagy V, vagy a booster funkcióhoz beállított szint).

9.4 Az ingerlő funkció impulzus kikapcsolása

Ha nem kívánja használni a stimulációs impulzusfunkciókat, és csak akusztikus (hang) és rezgéskorrekcióval rendelkező nyakörvvel rendelkezik, az impulzusfunkciók teljesen kikapcsolhatók.

A stimulációs impulzus kikapcsolása minden egyes párosított nyakörv esetében külön-külön állítható be.

- A / gombok segítségével válassza ki azt a nyakörvet, amelynél ki szeretné kapcsolni a stimulációs impulzust.
- ismételten nyomja meg a vezérlő gombját, hogy a stimulációs impulzust a 0. szintre állítsa.
- A 0. szint beállítása után nyomja meg újra a gombot, és tartsa lenyomva körülbelül 3 másodpercig. A szimbólum megjelenik a vezérlő kijelzőjén.

Ebben az üzemmódban a / gombok funkciója rezgés funkcióra változik.

A / gombok segítségével különböző rezgéstípusok állíthatók be a gombhoz:

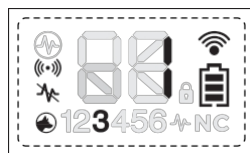

Szint	A rezgés típusa
1	1 rezgés
2	2 rezgés
3	3 rezgés
4	Időszakos rezgés

A gomb rezgés funkcióval rendelkezik, amíg a gombot lenyomva tartják.

A klasszikus üzemmódba való visszatéréshez az ingerlő impulzus opcióval válassza ki az 1. rezgésszintet a gombbal, majd tartsa lenyomva a gombot 3 másodpercig. A vezérlő rövid ideig rezegni fog, és az ingerlő impulzus funkció aktiválódik.

9.5 A járművezető rezgésválaszának kikapcsolása

A vezérlő gyárilag úgy van beállítva, hogy a gombok megnyomásakor rezegjen. A funkció kikapcsolásához nyomja meg hosszan és tartsa lenyomva egyszerre a és gombokat. A vezérlő rövid ideig rezegni fog. Kövesse ugyanezt az eljárást a rezgésválasz aktiválásához.

9.6 Zárkulcsok beállítása

A beállítási gombok zárolhatók, hogy megakadályozzák a vezérlő véletlen visszaállítását. A zároláshoz/feloldáshoz kattintson gyorsan duplán a gombra. Zárolt állapotban a szimbólum jelenik meg a kijelzőn - 2/8. ábra a 2. oldalon.

10. A LEGJOBB EREDMÉNY ÉRDEKÉBEN

10.1 Maximális hatótávolság az adó és a vevő között

Az adó és a vevő közötti maximális hatótávolságot számos tényező befolyásolja - időjárás, terep,

növényzet stb. A készülék maximális hatótávolságának biztosítása érdekében:

- Ne takarja le az adó tetején lévő antennát.
- A parancs elküldésekor tartsa az adót függőlegesen a testétől távolabb, a karját pedig a feje fölé nyújtva.
- Ellenőrizze az elemet az adóban és a vevőben, és szükség esetén cserélje ki.

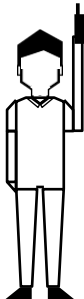

MAXIMÁLIS
TÉRKE SZ
KÖ Z

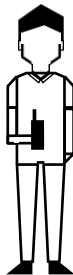

TÍPIKUS
TARTO
MÁ NY

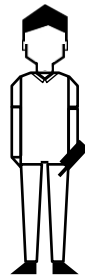

MINIMUM
TÉRSE G

10.2 Edzőnyakörv használata a téli időszakban

Amikor télen edzőnyakörvet használunk, fontos szem előtt tartani:

- Alacsony páratartalom - a bőr alacsonyabb vezetőképességét okozza. Ezért jobb vezetőképességet kell biztosítani a vevőegység és a kutya bőre közötti érintkezési pontok között. Ezt úgy lehet elérni, hogy a k u t y a bőré t, ahol az érintkezési pontok érintkeznek, kenjük be, például orvosi vazelinnel, kenőccsel vagy más bőrhidratálóval.
- Vastagabb kutyaszőr - a nyakörv felhelyezésekor meg kell húzni a nyakörvet, hogy az érintkezési pontok állandóan érintkezzenek a kutya bőrével. Ha a kutya szőre vastag, célszerű levágni a szőrzetet ott, ahol az érintkezési pontok a bőrhöz érnek, vagy hosszabb típusú érintkezési pontot választani.
- Az akkumulátor tulajdonságainak megváltozása - amikor a hőmérséklet 0 °C alá csökken, az akkumulátorban a kémiai reakció lelassul. Annak érdekében, hogy az ismétlődő impulzusok teljesítménye (különösen a magasabb szinteken) megmaradjon, javasoljuk, hogy a téli időszakra új akkumulátort helyezzen be a vevőegységbe. Használat közben folyamatosan figyelje a kutya reakcióit, és ha szükséges, növelje az ingerlő impulzusok szintjét 1-2 fokkal.

11. PROBLÉMÁKKAL FOGLALKOZÓ TANÁCSADÓ

1. Olvassa el újra ezt a kézikönyvet, hogy ellenőrizze, hogy a problémát nem a gyenge akkumulátorok vagy a nem megfelelő használat okozza-e.
2. Ellenőrizze, hogy az elemek a megfelelő polaritással vannak-e behelyezve.
3. Ha az adó nem kommunikál a vevővel, próbálja meg újra párosítani a készülékeket - lásd a 7.4. fejezetet: Az adó és a vevő párosítása.
4. Úgy tűnt, hogy a kuttyája nem reagál az ingerekre:
 - Ellenőrizze még egyszer, hogy a vevőegységben lévő akkumulátor nem merül-e le.
 - Tesztelje a vevőkészülék működőképességét egy tesztesztgyűs doboz segítségével (lásd e fejezet 5. szakaszát).
 - Ellenőrizze, hogy a megfelelő hosszúságú érintkezési pontokat választotta-e ki (7.6. fejezet Az érintkezési pontok kiválasztása), és hogy a nyakörv meghúzásával biztosította-e a kutya bőrének érintkezését (7.7. fejezet A nyakörv felhelyezése).
 - Ha a kutya bőre száraz, nedvesítse be (7.7. fejezet).
5. A stimulációs impulzus helyes működésének ellenőrzése:
 - A rövid/hosszú stimulációs impulzus parancs helyes működése a tesztesztgyűvel tesztelhető.

- Győződjön meg róla, hogy a vevőegység ki van kapcsolva.
 - Csatlakoztassa a próbakapcsokat mindkét érintkezési ponthoz - lazítsa meg az érintkezési pontokat, helyezze be a kapocstűket alájuk úgy, hogy azok szilárdan tartsanak, és húzza meg újra az érintkezési pontokat (lásd a képet).
 - Kapcsolja be az adót és a vevőt.
 - Nyomja meg a stimulációs impulzus gombot. Ahogy a stimulációs impulzus szintje növekszik, a tesztesztyű tesztfénye növekszik.
6. Ha a probléma továbbra is fennáll, forduljon a kereskedőhöz.

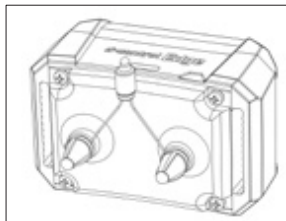

A vizsgálati kesztyűtartó helye

12. KARBANTARTÁS

Soha ne használjon kémiai tisztítószerkeket, oldószerkeket vagy illékony anyagokat (hígítót, benzint vagy más tisztítószerkeket) a d-control tisztításához. Használjon puha, nedves ruhát és szükség esetén semleges tisztítószeret.

A vevőegység (gallér) csak akkor vizálló, ha a tömítés jó állapotban van. A vízzáróság fenntartása érdekében javasoljuk, hogy évente egyszer cserélje ki a vevőkészülék kupakja alatti gumitömítést. Ügyeljen arra is, hogy a tömítést minden egyes elemcsere után megfelelően tisztítsa meg és igazítsa be a vevőegységben, és a csavarokat megfelelően húzza meg. Azonban csak ésszerű erővel húzza meg őket!

Ha hosszabb ideig nem használja az edzőkészletet, vegye ki az elemeket a készülékből.

13. TECHNIKAI ADATOK

Adókészülék

Reach	250 / 450 / 650 m (modelltől függően)
Teljesítmény	Lítium akkumulátor CR2 3V
Az akkumulátor élettartama	6-12 hónap (használatlól és modelltől függően)
Frekvencia (teljesítmény).....	869,525 MHz (10/32/100 mW - modelltől függően)
Antenna	integrált
Lefedettségi	Vizálló
Üzemi hőmérséklet	-10 °C és +50 °C között
Súly	73 g (elemek nélkül)
Méret	108 × 50 × 23 mm

Vevő (nyakörv)

Teljesítmény	Lítium akkumulátor CR2 3V
Az akkumulátor élettartama	6 hónap a használatlól függően
Antenna	integrált
Lefedettségi	Vizálló
Állítható övkörfogat	kb. 20-72 cm
Üzemi hőmérséklet	-10 °C és +50 °C között
Súly	53 g (szíj és akkumulátor nélkül)
Méret	64 × 40 × 31 mm

A készüléket az EU-országokban engedélyezték, ezért CE jelöléssel látták el. Minden szükséges dokumentáció elérhető a www.elektro-nyakorvek.hu weboldalon. A műszaki paraméterek, tulajdonságok és nyomtatási hibák változtatása fenntartva.

Szervizközpont és disztribúció

Reedog, sro

Sedmidomky 459/8 101 00

Praha 10

Telefon: +36 21 300 7514

E-mail: info@elektro-nyakorvek.hu