



# Edge

## ***d-control Edge ONE***

---

Elektromos tréning nyakörv

---

## 1. ADÓ (KÉZI ESZKÖZ) – 5.1. fejezet

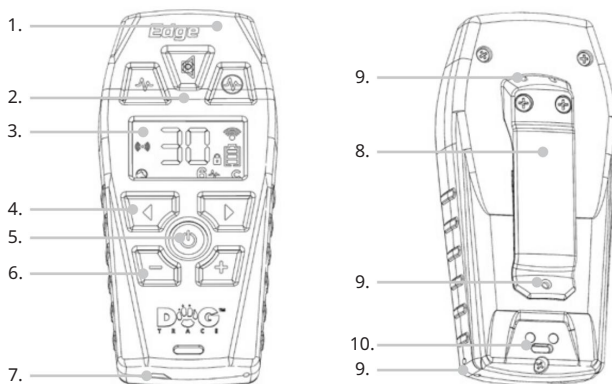

## 2. KIJELEZŐ LEÍRÁS – 5.2. fejezet

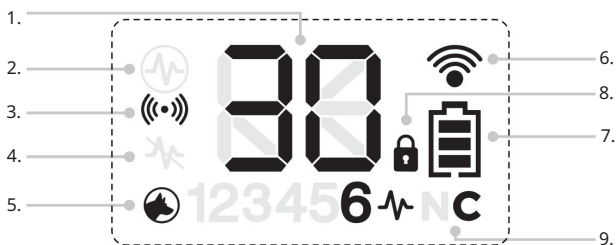

## 3. VEVŐ (GALMÁR) – 5.3. fejezet

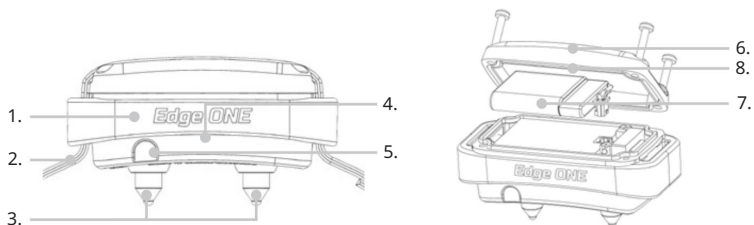

# TARTALOM

1. Megfelelőségi nyilatkozat .....	27
2. Fontos megjegyzések .....	27
3. ECMA .....	27
4. A csomag tartalma / opcionális tartozékok .....	27
5. A készülék leírása .....	28
5.1 Adó .....	28
5.2 LCD kijelző .....	28
5.3 Vevő .....	28
6. Adó előkészítése .....	28
6.1 A távadó töltése .....	28
6.2 A távadó akkumulátorának ellenőrzése .....	29
6.3 A távadó be-/kikapcsolása .....	29
7. Vevő előkészítése .....	29
7.1 A vevő töltése .....	29
7.2 Az akkumulátor töltöttségi szintjének ellenőrzése a vevőben .....	29
7.3 A vevő be- és kikapcsolása .....	29
7.4 Az adó párosítása a vevővel .....	30
7.5 Egy második adó párosítása a vevővel .....	30
7.6 Az érintkezési pontok kiválasztása .....	31
7.7 Felszerelés az edzőgallérra .....	31
8. Az edzőgallér használata - alap .....	32
9. Az adó funkciói .....	32
9.1 Hangjelzés .....	32
9.2 Rövid (N) / hosszú (C) stimulációs impulzus .....	32
9.3 Opcionális erősítő/rezgés gomb .....	33
9.4 A stimulációs impulzus funkció kikapcsolása .....	33
9.5 A távadó rezgésválaszának kikapcsolása .....	34
9.6 A reteszélése. A legjobb eredmény érdekében .....	34
10. beállító gomb biztonságos .....	34
10.1 Maximális hatótávolság az adó és a vevő között .....	34
10.2 Edzőnyakör használata téli időszakban .....	35
11. Hibaelhárítás .....	35
12. Karbantartás .....	36
13. Műszaki adatok .....	36
Jótállási jegy .....	96



kézikönyv más  
nyelveken online

kutyaképzés  
alapvető parancsokat



## 1. MEGFELELŐSÉGI NYILATKOZAT



A gyártó VNT electronics sro kijelenti, hogy a Dogtrace d-control Edge Electronic Training nyakörv megfelel az Európa Tanács 2014/53/EU irányelvének, és megfelel az összes vonatkozó szabványnak. További információért látogasson el a [www.dogtrace.com](http://www.dogtrace.com) oldalra.

## 2. FONTOS MEGJEGYZÉSEK

- Kérjük, használat előtt figyelmesen olvassa el az utasításokat. Őrizze meg az utasításokat későbbi használatra.
- A d-control elektronikus kiképző nyakörvek csak állatok kiképzésére szolgálnak. Tilos a kiképző nyakörveket olyan módon használni, amely sérülést, fájdalmat vagy félelmet okozhat az állatban.
- Ne használja az elektronikus kiképző nyakörvet olyan kutyákon, amelyek nincsenek jó fizikai állapotban (pl. szívproblémák, epilepszia stb.) vagy viselkedési problémákkal küzdenek (agresszív kutyák stb.).
- Ne hagyja a nyakörvet a kutyán napi 12 óránál tovább. Az érintkezési pontok hosszan tartó érintkezése a kutya bőrével bőrritációt okozhat. Ha ez megtörténik, ne használja az edzőgallért, amíg az irritáció minden jele el nem tűnik.
- Ne használjon elektronikus vevővel ellátott nyakörvet a porázon való sétáláshoz vagy a kutya megfékezéséhez. Az érintkezési pontok túlzott nyomást gyakorolnának a kutya nyakára, vagy a vevődoboz mechanikusan megsérülhet. Bármilyen probléma esetén és további tanácsért forduljon professzionális edzőhöz.
- Ne helyezze a jeladót mágneses mezőre érzékeny tárgyak közelébe, mert maradandó károsodást okozhat.
- Mind a vevő, mind az adó újratölthető Li-Pol akkumulátort tartalmaz. Ha az akkumulátort nem használja, 12 havonta fel kell tölteni. Óvja az akkumulátorokat az éles tárgyak és a magas hőmérséklet okozta sérülésektől, mivel azok meggyulladhatnak vagy felrobbanhatnak. Ne használjon az eredeti elemeken kívül más elemeket.
- A használt elemeket a kijelölt helyen dobja ki.
- A szívátagató eszközzel (pacemaker, defibrillátor) rendelkező személynek megfelelő óvintézkedéseket kell tennie. A d-vezérlés statikus elektromágneses teret bocsát ki.

## 3. ECMA

A VNT electronics sro aktív tagja az ECMA-nak (Electronic Collar Manufacture Association), amely a kutyák elektronikus képzési segédeszközeinek legmagasabb színvonalú gyártóit képviseli. Az egyesület minden tagjának célja az állatok biztonságát tiszteletben tartó minőségi és megbízható képzési rendszerek kidolgozása és előállítása. További információért látogasson el a [www.dogtrace.com](http://www.dogtrace.com) vagy a [www.ecma.eu.com](http://www.ecma.eu.com) oldalra.



## 4. A CSOMAG TARTALMA / OPCIONÁLIS TARTOZÉKOK

### A csomag tartalma

- Adó (kézi eszköz)
- Vevő (gallér) hevederrel
- Kábel csíptetővel a töltéshez - 2 db
- Érintkezési pontok készlete - 2 db 7 mm, 10 mm
- Csíptető a jeladó övre akasztásához, beleértve. 2 csavar
- Zsinór az adó nyakra akasztásához

### Opcionális tartozékok

- Érintkezési pontok 7/10 mm
- Csere tömítés a vevőhöz
- Szövött/műanyag pántok különböző színekben
- Hálózati adapter 5,2 V / 1A

- Teszt izzólámpa
- Használati utasítás

## 5. A KÉSZÜLÉK LEÍRÁSA

---

### 5.1 Adó (1. ábra a 2. oldalon)

1. Integrált antenna
2. Parancsgombok
3. LCD kijelző
4. Gombok a kutya kiválasztásához
5. Ki/be gomb
6. A stimuláció szintjének beállítására szolgáló gombok

7. A mágnes jelző piros jel a gallér rögzítése
8. Övcsipesz
9. Lyukak a zsinór számára a nyakon
10. Kapcsolatok a töltéshez

### 5.2 LCD kijelző (2. ábra a 2. oldalon)

1. Stimulációs impulzusszint
2. Állítható gomb funkció - booster
3. Állítható gomb funkció - vibráció
4. A stimulációs impulzus deaktiválva
5. Kutyaválasztás

6. Parancsátvitel jelzőfénye
7. Az akkumulátor állapotának jelzése
8. A beállító gombok biztonságos reteszélése
9. Hosszú (C) / rövid (N) stimulációs impulzus

### 5.3 Vevő (3. ábra a 2. oldalon)

1. Integrált antenna
2. Szíj
3. Kapcsolattartási pontok
4. Jelzőlámpák
5. Piros jel a mágnes rögzítésére (gallér be/ki)

6. Elemtartó fedele
7. Li-Pol akkumulátor
8. Pecsétek

## 6. ADÓ ELŐKÉSZÍTÉS

---

### 6.1 Az adó töltése

Az Edge ONE jeladó Li-Pol újratölthető akkumulátort tartalmaz. Az első használat előtt fel kell tölteni.

1. Távolítson el minden szennyeződést a töltőrintkezőkről. Csatlakoztassa a tápkábelt az adóhoz a kapocs segítségével.
2. Csatlakoztassa a hálózati kábelt egy 5-5,5 V-os DC töltőadapterhez (nem tartozék), majd dugja be a konnektorbá.
3. Az elem szimbólumában fokozatosan vonalak jelennek meg kijelző.
4. A töltési idő körülbelül 2 óra.
5. Az akkumulátor akkor töltődik, amikor a tele akkumulátor szimbólum megjelenik - lásd alább.

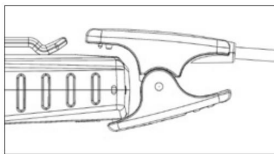





**FIGYELMEZTETÉS:** Az akkumulátort 0° és 40°C közötti hőmérsékletű környezetben töltsé. A töltéshez használjon 5 és 5,5 V DC közötti feszültségű töltőadaptert vagy a gyártó által opcionális tartozékként kínált eredeti 5,2 V-os hálózati adaptert. Nagyobb feszültségű adapter használata károsíthatja az elektronikus nyakörvet.

## 6.2 Az elem töltöttségi szintjének ellenőrzése a távadóban

Az adó elemének állapotát az LCD-kijelzőn lévő elem szimbólum jelzi.

## 6.3 Az adó be- és kikapcsolása

Nyomja meg a gombot  másodpercig az adó be- vagy kikapcsolásához.

Elem állapota	Adó
100%	
60%	
30%	
10%	

## 7. VEVŐ ELŐKÉSZÍTÉS

### 7.1 A vevő töltése

Az Edge ONE vevő Li-Pol újratölthető akkumulátort tartalmaz. A készülék első használata előtt az akkumulátort fel kell tölteni.

- Távolítsa el minden szennyeződést a töltőérintkezőkről. Csatlakoztassa a hálózati kábelt a készülékhez a kapocs segítségével. A töltőkapocs füleinek illeszkedniük kell a gallér házán lévő nyílásokba.
- Csatlakoztassa a hálózati kábelt egy 5–5,5 V-os egyenáramú töltőadapterhez (nem része a szállítási terjedelemnek), amelyet ezután csatlakoztat a hálózathoz.
- A készüléken lévő narancssárga jelzőfény világít (a töltési idő kb. 2 óra).
- Amikor a töltési folyamat befejeződött, a narancssárga jelzőfény kialszik.

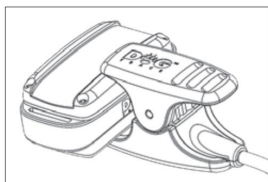

**FIGYELMEZTETÉS:** Az akkumulátort 0° és 40°C közötti hőmérsékletű környezetben töltsse. A töltéshez használjon 5 és 5,5 V DC közötti feszültségű töltőadaptert vagy a gyártó által opcionális tartozékként kínált eredeti 5,2 V-os hálózati adaptert. Nagyobb feszültségű adapter használata károsíthatja az elektronikus nyakörvet.

### 7.2 Az akkumulátor töltöttségi szintjének ellenőrzése a vevőben

A vevő oldalán található akkumulátorjelző lámpák (LED-ek) a vevő elemének ellenőrzésére szolgálnak (lásd 3/4 ábra a 2. oldalon).

Ha a piros LED villog, a nyakörv

a nyakörv üres, és újra kell tölteni. Ne hagyja az Edge ONE-t lemerült állapotban huzamosabb ideig lemerült állapotban. Az akkumulátor megsérülhet.

### 7.3 A vevő be-/kikapcsolása

A vevő be-/kikapcsolására mágneses kapcsolórendszer szolgál, amely mágnes csatlakoztatásával aktiválható.

A mágnes az adó alján található, piros célponttal jelölt



Bekapcsolás: 1.

Helyezze a piros jelet az adón a vevőn lévő piros jelzéshez - a piros jelzőfény világít, majd a zöld jelzőfény.

2. Amikor a zöld fény kigyullad, távolítsa el az adót a vevőtől. A zöld lámpa villogni kezd.

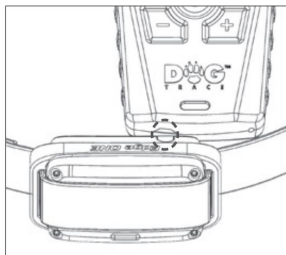

Kikapcsolás:

Kikapcsoláskor kövesse ugyanazt az eljárást, mint a vevő bekapcsolásakor.

1. Helyezze a piros jelet az adón a vevőn lévő piros jelzéshez - a zöld jelzőfény kigyullad, majd a piros jelzőfény.
2. Amikor a piros lámpa kigyullad, távolítsa el az adót a vevőtől. A vevő abbahagyja a villogást.

FONTOS: Be-/kikapcsoláskor egyszerűen tartsa az adó célpontját a vevő célpontjához képest körülbelül 1 másodpercig.





Ha 5 másodpercnél tovább tartja együtt a célpontokat, a vevő adó-vevő párosítási módba lép. Ezt az üzemmódot a zöld és piros jelzőlámpák váltakozó villogása jelzi. Ha ez megtörténik, kövesse a 7.4 Az adó és a vevő párosítása című szakasz lépéseit.

#### 7.4 Az adó és a vevő párosítása

Ahhoz, hogy az adó (kézi eszköz) kommunikálni tudjon a vevővel (nyakörv), párosítani kell őket. Ha d-control vevő- és adókészletet vásárol, nincs szükség párosításra - a készlet már gyárilag párosítva van. A párosítás akkor szükséges, ha másik nyakörvet vagy új adót vásárol. Legfeljebb hat nyakörv párosítható egy jeladóhoz, és két jeladó párosítható egy nyakörvhöz egyszerre.



Először is be kell állítania a kívánt pozíciók számát az adón a párosításhoz

nyakörvek:

1. Nyomja le egyszerre hosszan a és a   gombokat és az aktuálisan beállított pozíciók számát villog a kijelzőn.
2. A /  gombokkal állítsa be a kívánt pozíciók számát a nyakörvek párosításához szeretné használni az adón.
3. Erősítse meg választását a gomb rövid megnyomásával. 

A / gombokkal   válasszon a nyakörv pozíciói között (beállításoktól függően - nyakörv 1-től 6-ig).

Most megkezdheti a nyakörvek és az adó párosítását. A párosítani kívánt nyakörvet ki kell kapcsolni.



4. A távirányító   / gombjaival válassza ki a kívánt pozíciót párosítsa a gallért.
5. Helyezze a piros jelet az adó alján a vevő piros jelzéséhez 5 másodpercre (hasonlóan a vevő bekapcsolásához - lásd a 7.3. fejezet ábráját). A piros jelzőlámpa kigyullad, majd a zöld jelzőlámpa.
6. 5 másodperc elteltével a zöld és a piros jelzőfény felváltva villog.
7. Most nyomja meg a  gombot a távadón.

Más nyakörvek párosításához egyszerűen a   gombokkal válasszon egy másik pozíciót a távirányítón, és ismételje meg az eljárást az 5. lépéstől.

MEGEGYZÉS: A nyakörv csak 15 másodpercig marad párosítási módban. Ha a zöld és a piros jelzőfény felváltva abbahagyja a villogást, mielőtt megnyomná a gombot, meg kell ismételnie a párosítási eljárást - 5-7. pont. A párosítást az adó és a nyakörv között korlátozott távolságban (kb. 3 m-ig) lehet elvégezni.

#### 7.5 Második adó párosítása egy vevővel

Egy vevőhöz 2 adó (távirányító) párosítható, és egy vevőnek két pozíciója lehet egy adón. A nyakörvet, amelyhez a második adót párosítani kívánja, be kell kapcsolni.

1. A /   gombokkal válassza ki az adó azon pozícióját, amelyhez párosítani kíván

a gallér.

- Helyezze az adó alján lévő piros jelzést a vevőn lévő piros jelzéshez 5 másodpercre (hasonlóan a vevő bekapcsolásához - a 7.3 fejezetben látható módon). A zöld jelzőlámpa kigyullad, majd a piros jelzőlámpa.
- 5 másodperc elteltével a zöld és a piros jelzőfény felváltva villog.
- Nyomja meg a  gombot az adón.

**FIGYELMEZTETÉS:** Ha a nyakörv párosítását a 7.4. fejezet szerint végzi - a nyakörv a párosítás megkezdése előtt kikapcsol, a párosított második adó automatikusan törölődik a nyakörvből.

**TIPP:** Egy távadó 2 pozíciója párosítható egy nyakörvhöz a 7.5 fejezetben leírtak szerint. Ezzel a funkcióval egyszerre több kutyát lehet hívni egy paranccsal - például 5 kutyám van párosítva az 1-től 5-ig. A 6. pozícióban mind az 5 kutyát párosíthatom a 7.5 fejezetben leírtak szerint, így egy gomb megnyomásával egyszerre hívhatja az összes kutyát.

#### 7.6 A kapcsolattartási pontok kiválasztása

A stimulációs impulzusok vevőegységről a kutya bőrére történő továbbítására rozsdamentes érintkezési pontokat használnak. Minden csomag két típust tartalmaz. Ha kutyája rövid szőrű, használja a rövid érintkezési pontokat. Ha hosszabb vagy vastagabb szőrű kutyája van, válassza a hosszabb érintkezési pontokat. Csavarja rá az érintkezési pontokat a vevőre - lásd a 3/3 ábrát a 2. oldalon.

Húzza meg kézzel az érintkezési pontokat. Ne használjon fogót vagy más szerszámot a meghúzáshoz, mert helyrehozhatatlan károkat okozhat a termékben.

**TIPP:** Ha kutyájának túl hosszú a szőrzete, akkor 12/17/21 mm hosszú érintkezési pontokat is használhat. Ha a kutyának száraz a bőre, lehetőség van a bőr érintkezési pontjainak bőrrel való bekenésére orvosi vazelinrel, hidratáló olajjal stb. Ez biztosítja a stimulációs impulzusok jobb átvitelét.

#### 7.7 Illesztés az edzőgallérra

A pántot (nyakörvet), amelyre a vevő rögzíti, meg kell feszíteni, hogy biztosítva legyen a jó érintkezés a vevő és a kutya bőre között. A nyakörv felhelyezése akkor javasolt, amikor a kutya álló helyzetben van. A vevővel ellátott nyakörv megfelelően megfeszül, ha 2 ujjal a nyakörv és a kutya nyaka közé tudod tenni. Ha a kutyának hosszú vagy dús szőre van, akkor célszerű ott vágni a szőrt, ahol az érintkezési pontok érintkeznek a bőrrel, vagy válasszunk hosszabb érintkezési pontot.

**FIGYELMEZTETÉS:** Ha a nyakörv túl laza, a vevő valószínűleg elmozdul, és az ismételt dörzsölés irritálhatja a kutya bőrét. Sőt, az érintkezési pontok bőrfelülettel való megbízható érintkezése nem biztosított, és így az edzőgallér megfelelő működése sem biztosított. Nem javasoljuk, hogy a nyakörvet több órán át ugyanazon a helyen hagyja a kutyán, mert bőrirritációt okozhat. Ha kutyájának hosszú ideig kell viselnie a nyakörvet, rendszeresen változtassa a vevő helyzetét a nyakán. A túlfeszített vevővel ellátott nyakörv hólyagokat okozhat a bőrön, ahol az érintkezési pontok érintkeznek. Ha ez megtörténik, ne használja az edzőgallért, amíg az irritáció minden jele el nem tűnik.





## 8. HOGYAN KELL HASZNÁLNI AZ EDZŐNYALKOZÓT – ALAP

- A kiképző nyakörv használatának fontos feltétele az oktató alapismerete a kutyakiképzésről.
- Ha nem rendelkezik ezzel a tudással, javasoljuk, hogy vegye fel a kapcsolatot egy oktatóközponttal, kennel klubbal vagy kutyaiskolával, hogy megtanulja a kutyájával való alapvető kommunikációt.
- A nyakörv használatát egy hat hónapos kutyussal kezdheti el, aki már elvégezte az alapkiképzést "ÜJ", "LE", "MARAD", vagy legalább "FUY", "NE"...
- Kérje meg tőle ezeket a parancsokat a kiképző nyakörv hangjelzésével együtt, hogy kapcsolatot teremtsen közöttük.
- A parancsot mindig jutalomnak vagy legalább dicséretnek kell követnie, hogy a kutya szívesen kövesse parancsait, és nőjön benne a vágy, hogy a kedvében járjon.
- Nem szabad természetesnek venni a parancsot és büntetni az engedetlenséget - a kutya hamarosan elveszti érdeklődését irántad.
- Ha nem biztos abban, hogy kutyája engedelmeskedik a felszólításnak, kezdje el például az edzést egy nyomkövető vonalon.
- Kutyájának meg kell szoknia a nyakörvet; hagyja, hogy kutyája néhány napig viselje a nyakörvet, de ne használja, hogy ne lássa azonnal az összefüggést a nyakörv és a hatások között.
- A pozitív és hatékony edzéshez idő kell – szánjon rá időt!
- Válasszon ismerős környezetet, olyan helyet, ahová a kutyája szokott.
- Válassza ki a megfelelő pillanatot a gomb megnyomására – pontosan abban a pillanatban, amikor kutyája valamit rosszul csinál.
- Bármilyen probléma esetén és további tanácsért forduljon professzionális edzőhöz.

## 9. AZ ADÓ FUNKCIÓI

A // parancsgomb használata előtt először a /    gombokkal válassza ki azt a   nyakörvet 1-től 6-ig, amelyre a parancsot el kívánja küldeni.

### 9.1 Hangjelzés

A kutya nyakörvén lévő vevő akusztikus (hang) jelet kezd kiadni. Ez a parancs megelőzheti a stimulációs impulzust, és nagyon hatékony figyelmeztetés. Az akusztikus jelzés a TO ME / TO THE LEG parancs helyett használható, ebben az esetben a sípot helyettesíti, melynek hangerejét a kutya mindig ugyanúgy érzékeli. Nagyon fontos, hogy a hangjelzést mindig ugyanúgy használjuk, nehogy összezavarjuk a kutyát.

### 9.2 Rövid (N) / hosszú (C) stimulációs impulzus

Ez a funkció lehetővé teszi a vevő számára a korrekciók aktiválását két érintkezési pont által továbbított biztonságos stimulációs impulzus formájában.

A stimuláló impulzusok célja, hogy ne bántsák a kutyát. Az impulzus nagyon kellemetlen a kutyának, ezért hamarosan kapcsolatot teremt a szóbeli parancs, a hangjelzés és a kellemetlen érzés között a nyakában. Ezek a stimulációs impulzusok idővel a minimumra csökkennek, mivel a kutya nagyon jól asszociálja őket a parancsodnak nem engedelmeskedve.

A stimulációs impulzus kibocsátása közben a vevőn lévő piros jelzőfény világít.

Stimulációs szint kiválasztása

Fontos, hogy kutyája számára a stimulációs impulzus intenzitását megfelelő intenzitással válasszuk meg, ezért 30 fokozatban finoman állítható. Mivel minden kutya másképp érzékeny, lehetetlen előre megbecsülni az impulzus megfelelő szintjét. Használja a / gombokat



a távirányítót az impulzusszint beállításához. Kezdje a legalacsonyabb szinteken. Ha kutyája nem reagál az alacsony szintű stimulációra, fokozatosan növelje azt, amíg enyhe reakciót nem lát. A stimulációs impulzus soha nem okozhat fájdalmat vagy félelmet a kutyájában.

#### Rövid/hosszú stimulációs impulzus váltása

Short N (NICK) – a stimulációs impulzus mindössze 0,5 másodperc hosszú, függetlenül

a gomb nyomvatartási idejétől.

Hosszú C (FOLYTATÁS) – a vevő mindaddig stimulációs impulzust bocsát ki, amíg le nem nyomva a tartja a távirányító gombját, de biztonsági okokból a maximális hossz nyolc másodpercre korlátozódik.

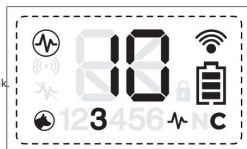

A hosszú C impulzusról rövid N impulzusra váltáshoz az impulzust a gombbal 0 szintre

kell állítani. Ezután az ismételt megnyomásával C-ről N-re vált, és fordítva. A kívánt C/N beállítás után ismét használja a gombot a kívánt stimulációs impulzusszint beállításához.



#### 9.3 Opcionális erősítő/rezgés gomb



Az opcionális gombnak lehet előre beállított erősítő funkciója vagy vibrációs funkciója.

Az erősítő funkció lehetővé teszi a stimulációs impulzus eltérő szintjének előre beállítását (általában 3-5 fokkal magasabb), mint amit a gombon beállított. Ez a funkció használható a fésűhelyzetek megoldására, amikor a kutya nem reagál a standard parancsra. A vibrációs funkció különösen hasznos az érzékeny kutyák figyelmének felkeltésére.

vagy hallásproblémákkal küzdő kutyák képzésére. Diszkrét hívást biztosít a siketek számára. Lehetővé teszi, hogy a meglepetés elemével megzavarja a kutyát a nem kívánt tevékenységtől. Minden rezgésmód más parancsot jelenthet.

#### Opcionális gombbeállítások:

1. A / gombokkal válassza ki azt a nyakörvet, amelyhez a gombot be szeretné állítani.
2. Nyomja meg és tartsa lenyomva az egyik gombot a kutya kiválasztásához vagy a kutya vázlatára és az előző beállítás villogni kezd.
3. A rezgés kiválasztásához nyomja meg többször a gombot, amíg el nem éri a 0 szintet. A 0 helyett "V" (rezgés) betű jelenik meg.

Ha szeretne egy erősítő funkciót a stimulációs impulzus azon gombot, használja a / gombokat 4 kiválasztásához. szintjén, amelyet be kíván állítani ezen a gombon.

5. A gomb rövid megnyomásával visszatérhet a főképernyőre.
6. Az ellenőrzéshez (csak ha nincs nyakörv a kutyán) nyomja meg az opcionális gombot és a kijelzőn megjelenik az aktuális beállítás (akár V, akár az erősítő funkcióhoz beállított szint).



#### 9.4 A stimulációs impulzus funkciójának kikapcsolása

Abban az esetben, ha nem kívánja használni a stimulációs impulzus funkciókat, és csak akusztikus (hang) és rezgéskorrektívval rendelkező nyakörvvel rendelkezik, az impulzusfunkciók teljesen kikapcsolhatók.

A stimulációs impulzus deaktiválása minden egyes párosított nyakörvnél külön-külön beállítható.

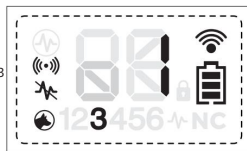

1. A / gombokkal válassza ki azt a nyakörvet, amelyiknél ki szeretné kapcsolni a stimulációs impulzust.
2. Nyomja meg ismételten a gombot az adón a beállításához stimulációs impulzus 0-s szintre.
3. A 0. szint beállítása után nyomja meg ismét a gombot, és tartsa lenyomva kb. 3 másodpercig. A jeladó kijelzőjén a szimbólum látható.



Ebben az üzemmódban a és a funkciója   gombok vibrációs funkcióra váltanak. Különböző rezgéstípusok állíthatók be a gombhoz a /  gombok segítségével: + -

Szint	A rezgés típusa
1	1 rezgés
2	2 vibráció
3	3 vibráció
4	Szakaszos vibráció

A gomb  vibrációs funkcióval rendelkezik, miközben a gombot lenyomva tartja.

A stimulációs impulzus opcióval a klasszikus módba való visszatéréshez válassza ki az 1. vibrációs szintet a gombbal, majd tartsa  lenyomva a gombot 3 másodpercig.  jeladó rövid ideig rezeg, és a stimulációs impulzus funkció aktiválódik.

#### 9.5 A távadó rezgésválaszának kikapcsolása

Az adó gyárilag úgy van beállítva, hogy a gombok megnyomásakor rezeg. A funkció kikapcsolásához tartsa lenyomva hosszan a és a gombokat egyszerre. A jeladó rövid ideig rezeg. Kövesse  ugyanazt az eljárást a vibrációs válasz aktiválásához.

#### 9.6 A beállító gomb biztonságos reteszelése

A beállító gombok reteszelhetők a véletlen megnyomás megelőzése érdekében. A zároláshoz/feloldáshoz kattintson gyorsan duplán a gombra. Zárt  állapotban a szimbólum jelenik meg a képernyőn - 2/8 ábra a 2. oldalon.

## 10. A LEGJOBB EREDMÉNYÉRT

### 10.1 Maximális hatótávolság az adó és a vevő között

Az adó és a vevő közötti maximális hatótávolságot számos tényező befolyásolja - időjárás, terep, növényzet stb. Az eszközök maximális hatótávolságának biztosítása érdekében:

- Ne takarja le az antennát az adó tetején.
- Tartsa az adót függőlegesen a testtől távol, és a karját nyújtsa a feje fölé a parancs továbbításakor.
- Ellenőrizze az elemet az adóban és a vevőben, és szükség esetén cserélje ki.

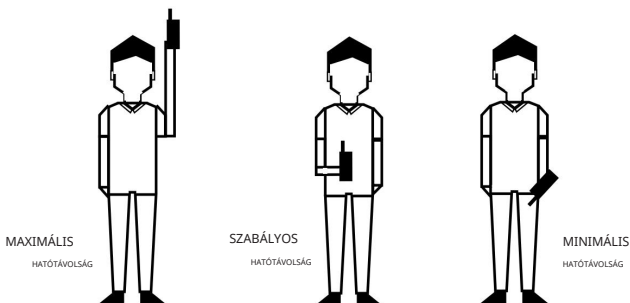

## 10.2 Edzőgallér használata téli időszakban

Ha télen edzőnyakörvet használ, fontos szem előtt tartani:

- Alacsony páratartalom – alacsonyabb bőrvetőképességet okoz. Ezért jobb vezetőképességet kell biztosítani a vevő érintkezési pontjai és a kutya bőre között. Ezt úgy érhetjük el, hogy a kutya bőrét az érintkezési pontok érintkezési helyén kenjük be, például orvosi vazelinrel, kenőccsel vagy más bőrhidratálóval.
- Vastagabb kutyaszőr - a kiképző nyakörv felhelyezésekor a nyakörvet szorosan meg kell húzni, hogy az érintkezési pontok tartósan érintkezzenek a kutya bőrével. Ha vastag a szőrzet, akkor célszerű azokat a szőrszálakat levágni, ahol az érintkezési pontok érintik a bőrt, vagy hosszabb típusú érintkezési pontokat kell választani.
- Változás az akkumulátor jellemzőiben – ha a hőmérséklet 0 °C alá csökken, az akkumulátorban lelassul a kémiai reakció. Az ismétlődő impulzusok teljesítményének megőrzése érdekében (különösen magasabb szinteken) javasoljuk, hogy helyezzen be egy új elemet a vevőegységbe a téli időszakra. Használat közben folyamatosan figyelje a kutya reakcióit, és ha szükséges, növelje a stimulációs impulzus szintjét 1-2 fokkal.

## 11. HIBAELHÁRÍTÁS

1. Olvassa el figyelmesen a kézikönyvet, és ellenőrizze még egyszer, hogy a problémát az alacsony akkumulátorok okozza-e vagy nem megfelelő használat.
2. Ha az adó nem kommunikál a vevővel, próbálja meg újra párosítani az eszközöket – lásd: 7.4 Az adó párosítása a vevővel fejezetben.
3. Úgy tűnt, a kutya nem reagál az ingerekre:
  - Ellenőrizze még egyszer, hogy a vevőegység eleme nem alacsony-e.
  - Tesztelje a vevőegység működőképességét tesztesztyűs lámpával (lásd e fejezet 5. szakaszát).
  - Ellenőrizze, hogy az érintkezési pontok megfelelő hosszát választotta-e meg (7.6. fejezet Az érintkezési pontok kiválasztása), és hogy a nyakörv meghúzásával biztosította-e az érintkezést a kutya bőrével (7.7. fejezet A kiképző nyakörv felhelyezése).
  - Ha a kutya bőre száraz, nedvesítse meg (7.7. fejezet).
4. A stimulációs impulzus helyes működésének ellenőrzése: A rövid/hosszú stimulációs impulzus parancs helyes működése a teszt izzó lámpával tesztelhető.
  - Győződjön meg arról, hogy a vevő ki van kapcsolva.
  - Csatlakoztassa a vizsgáló izzólámpa tűskéit mindkét érintkezési ponthoz - lazítsa meg az érintkezési pontokat, helyezze be a tömszelence csapjai alá úgy, hogy szilárdan tartsa, és húzza meg ismét az érintkezési pontokat (lásd a képet).
  - Kapcsolja be az adót és a vevőt.
  - Nyomja meg a stimulációs impulzus gombot. A stimulációs impulzus szintjének növekedésével a tesztfény lámpa fénye növekszik.
5. Ha a probléma továbbra is fennáll, forduljon a forgalmazóhoz.

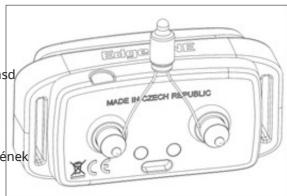

A vizsgáló izzólámpa helye

## 12. KARBANTARTÁS

---

Soha ne használjon vegyi tisztítószerket, oldószereket vagy illékony anyagokat (hígítót, benzint vagy egyéb tisztítószerket) a d-control tisztításához. Használjon puha, nedves törlőkendőt, és ha szükséges, semleges mosószert.

A vevő (gallér) csak akkor vízálló, ha a tömítés jó állapotban van. A vízzáróság megőrzése érdekében javasoljuk, hogy évente egyszer cserélje ki a vevősapka alatti gumitömítést.

Ügyeljen arra is, hogy a vevőkészülékben minden elemcsere után megfelelően tisztítsa meg és állítsa be a tömítést, és megfelelően húzza meg a csavarokat. Ezeket azonban csak ésszerű erővel húzza meg! Ha hosszabb ideig nem használja az edzőkészletet, vegye ki az elemeket a készülékből.

## 13. MŰSZAKI ADATOK

---

Adó 250 / 450 m

Tartomány.....(modelltől függően)

Teljesítmény-Li-Pol akkumulátor 530 mAh.....

Töltő adapter..... 5-5,5 V / perc. 500 mA

Az akkumulátor élettartama töltésenként..... kb. 1 hónap

Frekvencia (teljesítmény)..... 869,525 MHz (32/100 mW - modelltől függően)

Antenna..... integrált

Lefedettségi..... vízálló

Üzemi hőmérséklet..... -10 °C és +50 °C között

Súly..... 91 g

Méreték 108 x 50.....x 23 mm

Vevő (gallér)

Hatalom..... Li-Pol akkumulátor 200 mAh

Töltő adapter..... 5-5,5 V / perc. 500 mA

Az akkumulátor élettartama töltésenként..... kb. 1 hónap

Antenna..... integrált

Lefedettségi..... vízálló

Állítható öv kerülete..... kb. 20-72 cm

Üzemi hőmérséklet..... -10 °C és +50 °C között

Súly..... 31 g (szíj nélkül)

Méreték 55 x 27 x.....21 mm

A készüléket az EU-országokban engedélyezték, ezért CE jelöléssel látták el. Minden szükséges dokumentáció elérhető a [www.elektro-nyakorvek.hu](http://www.elektro-nyakorvek.hu) weboldalon. A műszaki paraméterek, tulajdonságok és nyomtatási hibák változtatása fenntartva.

#### Szervizközpont és disztribúció

Reedog, sro

Sedmidomky 459/8 101 00

Praha 10

Telefon: +36 21 300 7514

E-mail: [info@elektro-nyakorvek.hu](mailto:info@elektro-nyakorvek.hu)