



Használati utasítás

HU



Megfelelőségi nyilatkozat

Gyártó:

VNT electronics s.r.o.

Dvorská 605

563 01 Lanškroun

ID: 64793826

kijelenti, hogy az alábbi termék:

Elektronikus tréning nyakörv

Dogtrace d-control professional 1000 / mini

d-control professional 2000 / mini

megfelel az Európa Tanács 2014/53/EK irányelvének, teljesíti a Cseh Távközlési Hivatal általános engedélye szerinti általános felhatalmazás követelményeit.

č. VO-R/10/05.2014-3, továbbá megfelel az alábbiakban felsorolt

berendezések típusára vonatkozó szabványok és előírások

követelményeinek:

ETSI EN 301 489-1 V1.9.2

ETSI EN 301 489-3 V1.6.1

ETSI EN 300 220-2 V.2.4.1

ETSI EN 60950-1 szerk. 2:2006 /A1:2010 /A11:2009 /A12:2011

/A2:2014/Cor.1:2012 EN 62479:2010



A termék a használati utasításnak megfelelő normál használat mellett biztonságos.

Ezt a nyilatkozatot a gyártó kizárólagos felelőssége mellett adjuk ki.

In Lanškroun 1. 1. 2018

Ing. Jan Horák

Ügyvezető igazgató

Tel: +420 461 310 762

objednavky@dogtrace.com

www.dogtrace.com

Köszönjük, hogy a **Dogtrace d-control** termékét vásárolta meg.

VNT electronics s.r.o.

Ugyanakkor kérjük, hogy a k é s z ü l é k használata előtt figyelmesen olvassa el ezt a kézikönyvet, és őrizze meg a későbbi használatra.

A VNT electronics s.r.o. ezennel kijelenti, hogy ez a **Dogtrace d-control professional 1000/mini, 2000/mini** elektronikus nyakörv megfelel a 2014/53/EK irányelv alapvető követelményeinek és egyéb vonatkozó rendelkezéseinek.

Fontos tudnivalók

- A d-control elektronikus nyakörveket kizárólag állatok kiképzésére szánják. Tilos a tréningnyakörveket olyan módon használni, hogy az állatnak sérülést, fájdalmat vagy félelmet okozzon.
- Ne használja az elektronikus nyakörvet olyan kutyáknál, amelyek nincsenek jó fizikai állapotban (pl. szívproblémák, epilepszia stb.) vagy viselkedési problémákkal küzdenek (agresszív kutyák stb.).
- Ne hagyja a nyakörvet a kutyán **napi 12 óránál** hosszabb ideig. Az érintkezési pontok hosszan tartó érintkezése a kutya bőrével bőrirritációt okozhat. Ha ez megtörténik, ne használja a tréningnyakörvet, amíg az irritáció minden nyoma el nem tűnik.
- Ne használjon elektronikus vevővel ellátott nyakörvet kutyája vezetésére vagy lefogására. Az érintkezési pontok túlzott nyomást gyakorolnának a kutya nyakára, vagy a vevőegység mechanikusan megsérülhet.
- Bármilyen probléma esetén és további tanácsokért forduljon bátran egy szakképzett edzőhöz.
- Ne helyezze az adót mágneses mezőkre érzékeny tárgyak közelébe, mert maradandó károsodást okozhat.
- A vevőkészülék és az adó elemeit két évente ki kell cserélni, még akkor is, ha a készletet hosszú ideig nem használták. Soha ne hagyjon lemerült elemet a készülékben - ez tönkretelheti a készüléket.
- Szív működést támogató eszközzel (pacemaker, defibrillátor) rendelkező személynek megfelelő óvintézkedéseket kell tennie. d-control statikus mágneses mézőt bocsát ki.

ECMA

A VNT electronics s.r.o., a Dogtrace márkanév alatt professzionális kutyaképzési segédeszközök gyártója, **az ECMA (Electronic Collar Manufactures Association)** büszke és aktív tagja.

A brüsszeli székhelyű ECMA-t 2004-ben alapították a kutyák számára készült elektronikus kiképzőeszközök legnagyobb gyártóinak kezdeményezésére. A szövetség valamennyi tagjának célja olyan minőségi és megbízható kiképzőrendszerek kifejlesztése és gyártása, amelyek tiszteletben tartják az állat biztonságát, és javítják a gazdi és kutyája közötti kommunikációt. Az ECMA-nak megfelelő elektronikus nyakörvek vásárlásakor a gazdik biztosak lehetnek abban, hogy minden termék a kedvencük biztonságát szolgálja. A Szövetség valamennyi tagjának kézikönyve és képzési útmutatója útmutatást és tanácsokat ad az elektronikus képzési segédeszközök biztonságos használatáról, lehetővé téve minden tulajdonos számára, hogy a képzési rendszereket hatékonyan, felelősségteljesen és humánusan használja. Az ECMA valamennyi tagjának termékei megfelelnek a legújabb műszaki szabványoknak és biztonsági paramétereknek, és a megfelelést szigorúan ellenőrzik.

Az ECMA meg van győződve arról, hogy az elektronikus nyakörvek - felelősségteljes használattal és jutalmazással és dicsérettel kombinálva - hatékony és humánus képzési eszközök a professzionális kutyaképzésben, a viselkedési problémákkal küzdő kutyák kiképzésében és a mindennapi otthoni használatban.

További információért látogasson el a www.ecma.eu.com weboldalra.

Tartalomjegyzék

Fontos tudnivalók	3
ECMA.....	3
Tartalomjegyzék.....	4
Home	5
A csomag tartalma.....	5
Választható tartozékok.....	5
Termékleírás	6
Adókészülék előkészítése.....	8
Az akkumulátor behelyezése (cseréje) az adóba.....	8
Az akkumulátor töltöttségi szintjének ellenőrzése az adóban.....	8
Adókészülék beállításai	8
A vevő előkészítése	9
Az akkumulátor behelyezése (cseréje) a vevőegységbe.....	9
Az akkumulátor töltöttségi szintjének ellenőrzése a vevőegységben.....	9
A vevőkészülék be/ki kapcsolása.....	10
Az adó és a vevő párosítása	10
Az érintkezési pontok kiválasztása	12
A nyakörv felhelyezése	12
A nyakörv használatának alapjai	13
Adókészülék funkciók.....	13
A legjobb eredmény elérése érdekében.....	15
Maximális hatótávolság az adó és a vevő között	15
Az edzőnyakörv használata télen	16
Probléma tanácsadó	16
Karbantartás.....	17
Műszaki adatok	17
Jótállási feltételek	18
Garanciakártya	20

A **d-control** elektronikus nyakörv egy adóból és egy vevőből áll. Megbízható, hatékony és biztonságos eszköz kutyája kiképzéséhez. A d-control kiképző nyakörv lehetővé teszi, hogy a nem kívánt viselkedést a megfelelő időben korrigálja, figyelembe véve az aktuális helyzetet és a kutya temperamentumát. Ez segít abban, hogy a kiképzés a lehető leghatékonyabb legyen. A nemkívánatos viselkedés megszüntetése azonban csak egy kis része annak, amit az elektronikus tréningnyakörvvel a kiképzés során elérhet.

Tulajdonságok d-control professional 1000/mini, 2000/mini

Az elektronikus edzőnyakörv d-control professional elsősorban a változékonyságának, a nagyobb ellenállásnak, a vízálló vevőnek és az adónak köszönhetően professzionális sport- és szervizképzésre tervezték. A h é t k ö z n a p i felhasználók mindennapi használatában is nagyszerű alkalmazásra talál. A mini modelleket közepes és kis kutyaajtákhöz tervezték, de a legtöbb nagytestű kutyaajtához is elegendő. Ez az 1000 vagy 2000 m hatótávolságú modell lehetővé teszi a négy gomb funkciójának egyéni beállítását. Minden gomb a következő funkciók egyikére állítható: hangjelzés, 40 fokozatú (rövid és hosszú) stimulációs impulzus, rezgés vagy fény. d-control professional lehetővé teszi e g y vagy két kutya kiképzését.

- 1000 m vagy 2000 m (modelltől függően) kicsi és könnyű
- vevőkészülék ütészálló adókialakítás
- vízálló adó és vevőkészülék
- 8 fény- és 4 rezgésmód
- 2 akusztikus jelzési mód - rövid/hosszú rövid/hosszú stimulációs impulzus
- 40 stimulációs impulzusszint 2 kutya kiképzéséhez
- szabadon állítható funkciógombok
- két adó és egy vevő párosításának lehetősége

A csomag

tartalma

- Adókészülék
- klipsz az adó övre akasztásához és 2 db vevőcsavar (övel)
- érintkezési pont készlet, 2 db 12 mm, 2 db 17 mm 2 db AAA 1,5 V-os alkáli elem
- Lítium akkumulátor CR2 3V
- teszt izzítógyertya
- az adó nyakba akasztására szolgáló nyaklánc használati utasítás és jótállási jegy
- törzs

Választható tartozékok

- vevőkészülék-utánzat övel
-
-

többszínű övekkel tartalék elemek

tartalék
tömítések a

- vevőhöz és az adóhoz tartalék
- csavarok
- csere érintkezési pontok (7, 10, 12, 17, 21 mm)

További kiegészítők a www.dogtrace.com oldalon.

Termékleírás

Adókészülék:

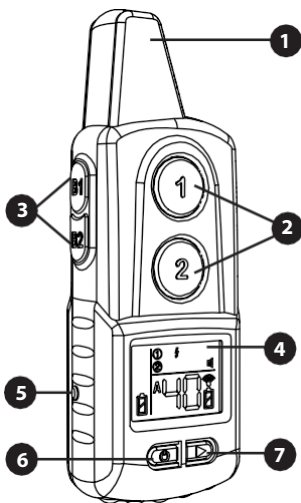

- 1 - Integrált antenna
- 2 - A1/A2 funkciógombok az Akutya számára
- 3 - B1/B2 funkciógombok a Bkutya számára
- 4 - LCD - kijelző
- 5 - Egy pont (kerek piros pont), amely a vevőkészülék bekapcsolására szolgáló mágnes helyét jelzi.
- 6 - Gomb a be-/kikapcsoláshoz (hosszan nyomva tartva) vagy az A1/A2/B1/B2 funkciógomb kiválasztásához, amit be akar állítani (rövid nyomások)
- 7 - Gomb - parancs kiválasztása a funkciógombokhoz: A1/A2/B1/B2

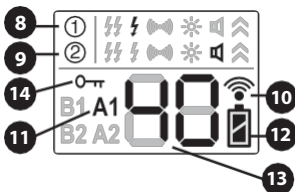

- 8 - Az A1 vagy B1 gomb beállítási parancsának jelzése
- 9 - Az A2 vagy B2 gomb beállítási parancsának jelzése
- 10 - Műsorszóró jelzések.
- 11 - Az aktuálisan beállított gomb kijelzése
- 12 - Adókészülék akkumulátorának kijelzése
- 13 - Stimulációs intenzitási szint vagy üzemmód szintje
- 14 - A funkcióbillentyű kiválasztásának és a parancs típusának zárolása

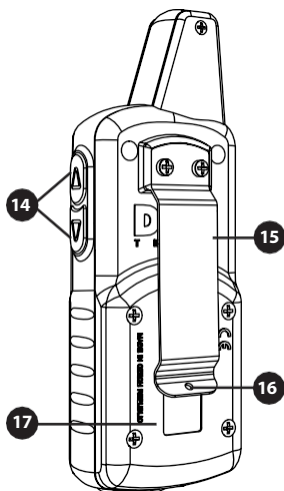

- 14 - Gombok a funkció üzemmódszintjének beállításához
- 15 - Kapcsok övre akasztáshoz
- 16 - A zsinór befűzésének helye
- 17 - Az elemtartó fedele

Vevő:

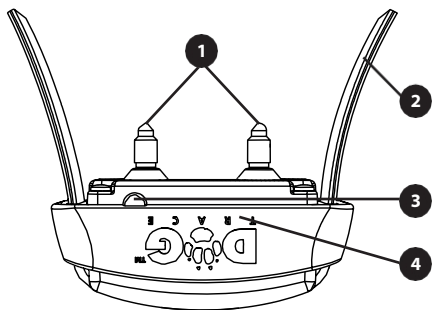

- 1 - Kapcsolattartási pontok
- 2 - Öv (gallér)
- 3 - Célpont (félköríves piros pont) a mágnes rögzítéséhez
- 4 - Jelzőfények

Az akkumulátor behelyezése (cseréje) az adóba

1. Egy Phillips csavarhúzóval távolítsa el az elemtartó fedelének 4 csavarját.
2. Helyezzen be két AAA alkáli elemet a megfelelő polaritással (a polaritás az elemtartóban van jelölve).
3. Ellenőrizze, hogy a gumitömítés megfelelően ül-e az elemtartó körüli horonyban. Győződjön meg róla, hogy a tömítés tiszta.
4. Helyezze vissza az elemtartó fedelét, és csavarja be mind a 4 csavart megfelelő erővel.

Az akkumulátor töltöttségi szintjének ellenőrzése az adóban

Az akkumulátor állapotának ellenőrzésére az LCD kijelzőn megjelenő akkumulátor állapotjelző szolgál:



– teljesen feltöltött akkumulátor



– közepes akkumulátortöltés



– lemerült akkumulátor

Ha az elem lemerült, helyezzen be új AAA alkáli elemeket az adóba.

Adókészülék beállítása

1. Az adó be-/kikapcsolása - tartsa lenyomva a gombot 1 másodpercig. 

2.  Funkciógomb kiválasztása a beállításhoz - a gomb ismételt megnyomásával válthat az A1/A2/B1/B2 funkciógombok között.

Az A1/A2 gombok az A kutya adófunkcióira szolgálnak, a B1/B2 gombok pedig a B kutya funkcióira.

TIPP: Ha az adót csak egy kutya kiképzésére használja, akkor a B1/B2 gombokat ugyanahhoz a vevőhöz (nyakörvhöz) állíthatja be, mint az A1/A2 gombokat - a beállítások leírását lásd a **B1/B2 funkciógombok (vagy egy második adó) párosítása az első vevővel** című fejezetben. (lásd a 11. oldalt).

3.  A parancs típusának kiválasztása - nyomja meg a gombot a kiválasztott funkciógomb (A1/A2/B1/B2) kívánt funkciójának kiválasztásához, amelyet a vevőnek kíván továbbítani. A funkciók (parancsok) közül választhat:

- hosszú intermittáló és rövid stimulációs impulzus, rezgés, fény, hang, külső létesítmények

4. Az üzemmód szintjének vagy az ingerlési impulzusnak a beállítása - az üzemmód szintje vagy az ingerlési impulzus intenzitása a gombok segítségével

állítható be

5. ▷ **Funkciógomb kiválasztásának és a parancstípus kiválasztásának zárolása**
 - a gomb hosszú megnyomása zárolja a funkciógomb kiválasztását és a parancstípus kiválasztásának gombját.  A zárolást az LCD kijelzőn a szimbólum jelzi. A zárolás után csak az aktuálisan kiválasztott funkciógomb üzemmódszintje állítható be. ▷ A reteszelés feloldásához nyomja meg ismét hosszan a gombot.

A vevő

előkészítése

Az akkumulátor behelyezése (cseréje) a vevőegységbe

1. Egy Phillips csavarhúzóval távolítsa el a 4 csavart a vevő aljáról, és vegye le a kupakot.
2. Helyezzen be egy CR2 3V típusú lítium elemet a megfelelő polaritással (a polaritás az elemtartó mellett van jelölve, lásd a képet).

Az akkumulátor első behelyezésekor, vagy ha az akkumulátor több mint néhány tucat percig (kb. 20 percig) ki volt véve, egy hangjelzés jelzi, hogy az akkumulátor megfelelően lett behelyezve.

Megjegyzés: Gyors elemcsere esetén előfordulhat, hogy a nyakörv nem ad hangjelzést.

3. Ellenőrizze a címet. Helyes a gumitömítés a befogadó hornyában van. Ha szennyeződés van a gumitömítésen, tisztítsa meg.
4. Helyezze vissza a vevőfedelet, és csavarja be mind a 4 csavart megfelelő erővel.

Az akkumulátor töltöttségi szintjének ellenőrzése a vevőegységben

A vevőegységben lévő akkumulátor ellenőrzésére a vevőegység oldalán lévő jelzőfényeket (LED-ek) használjuk (lásd a) fejezetet: **Termékleírás - Vevőegység**

- Feltöltött akkumulátor** -
 bekapcsoláskor zöld LED villog
Az akkumulátor gyenge -
 bekapcsoláskor piros LED villog

Ha az elem gyenge vagy teljesen lemerült, helyezzen be egy új CR2 3V lítium

Az akkumulátor polaritásának jelölése

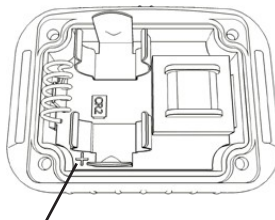
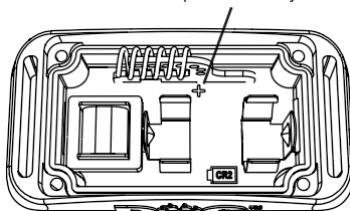

Az akkumulátor polaritásának jelölése

elemet a vevőegységbe.

Be-/kikapcsolás a vevőegységben

A vevő be- és kikapcsolásához (vagy az adó és a vevő párosításához) mágneses kapcsolórendszert használnak, amelyet az adóban tárolt mágnesnek a piros céltábla helyére történő felhelyezésével aktiválnak.

Bekapcsolás:

1. Helyezze az adó piros céltábláját a vevő piros céltáblájához - a piros jelzőfény kigyullad, majd a zöld jelzőfény következik.
2. Amikor a zöld fény kigyullad, távolítsa el az adót a vevőtől. A zöld fény villogni kezd.

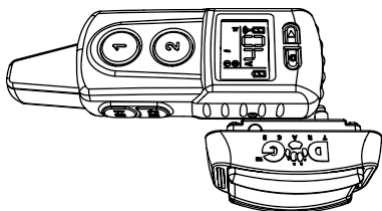

Lezárás:

Kikapcsoláskor kövesse ugyanazt az eljárást, mint a vevőegység bekapcsolásakor.

1. Helyezze az adó piros céltábláját a vevő piros céltáblájához - a zöld jelzőfény kigyullad, majd a piros jelzőfény következik.
2. Amikor a piros lámpa kigyullad, távolítsa el az adót a vevőtől. A vevőkészülék villogása megszűnik.

Fontos: Be- és kikapcsoláskor egyszerűen tartsa az adó céltáblát a vevő céltáblához kb. 1 másodpercig. Ha a céltárgyakat 5 másodpercnél tovább tartja egymás mellett, a vevőkészülék adó-vevő párosítási üzemmódba kerül. Ezt az üzemmódot a zöld és piros jelzőfények váltakozó villogása jelzi. Ha ez bekövetkezik, kövesse az **Adó-vevő párosítás** című fejezetben leírt lépéseket.

Az adó és a vevő párosítása

Minden adónak saját rádiós működési kódja van. Ahhoz, hogy az adó kommunikálni tudjon a vevőjével, párosítani kell őket. Ha új d-control vevő és adó készletet vásárol, nincs szükség párosításra - a készlet már gyárilag párosítva van. A párosításra akkor kerül sor, ha egy másik adót vagy vevőt szeretne használni, vagy ha egy vevő mind a négy funkciógombját használni szeretné. d-control professional mini kompatibilis más d-control professional modellekkel.

Az adót két kutya kiképzésére tervezték, így két vevővel párosítható. Az A1/A2 funkciógombok az A kutyához, a B1/B2 gombok pedig a B kutyához tartoznak.

Fontos: Az adó és a vevő párosítása előtt győződjön meg arról, hogy a közelben senki más nem használja a d-control professional készüléket. Előfordulhat, hogy a vevője egy másik adó kódját fogadja. Ez lehetővé teheti, hogy valaki más is továbbíthassa a parancsokat a kutyájának. Ha ez megtörténik, párosítsa újra a vevőt az adóval.

A1/A2 funkcióbillentyűk párosítása az első vevőegységgel:

1. Kapcsolja be az adót.

2. A vevőt ki kell kapcsolni.

3. Tartsa a piros céltáblát az adón a vevőn lévő piros céltáblához 5 másodpercig. A piros jelzőfény kigyullad, majd a zöld jelzőfény következik.

4. 5 másodperc múlva mindkét jelzőfény egyszerre 3-szor villan fel. Ezután a zöld és a piros jelzőlámpa felváltva villog.

5. Nyomja meg az A1 vagy A2 gombot.

6. A sikeres párosítást a vevőegység hosszú hangjelzéssel jelzi.

A B1/B2 funkciógombok párosítása egy második vevőegységgel:

Kövesse ugyanazt az eljárást, mint az előző fejezetben, de nyomja meg a B1 vagy B2 funkcióbillentyűt az eljárás 5. lépésénél.

Ha csak egy kutya kiképzésére szeretné használni az adót, akkor az összes A1/A2/B1/B2 funkciógomb egy vevőegységhez párosítható. Ez a funkció professzionális kiképzéshez is használható, ahol két különböző adót párosíthat egy vevőhöz.

Párosítsa a B1/B2 funkciógombokat (vagy a második adót) az első vevővel:

1. Kapcsolja be az adót.

2. A vevőkészüléket be kell kapcsolni.

3. Tartsa a piros céltáblát az adón a vevőn lévő piros céltáblához 5 másodpercig. A zöld jelzőfény kigyullad, majd a piros jelzőfény következik.

4. 5 másodperc múlva mindkét jelzőfény egyszerre 3-szor villan fel. Ezután a zöld és a piros jelzőlámpa felváltva villog.

5. Nyomja meg a B1 vagy B2 gombot (vagy a másik adó bármelyik funkciógombját).

6. A sikeres párosítást a vevőegység hosszú hangjelzéssel jelzi.

Megjegyzés: Ha kikapcsolt állapotból újra párosít egy vevőt (lásd az *A1/A2 funkciógombok párosítása az első vevővel* című részt), a bekapcsolt állapotból párosított eszköz automatikusan eltávolításra kerül (e z általában arra szolgál, hogy az edző adóját eltávolítsa a vevőjéről a képzés befejezése után).

Az érintkezési pontok kiválasztása

Rozsdamentes acél érintkezési pontokat használnak, hogy biztosítsák a stimulációs impulzusok átvitelét a vevőegységről a kutya bőrére. Minden csomag két típust tartalmaz. Ha kutyája rövid szőrű, használja a rövid kontaktpontokat. Ha hosszabb vagy vastagabb szőrű kutyája van, válassza a hosszabbakat. Csavarozza az érintkezési pontokat a vevőegység csavarjaira - lásd az ábrát. Kézzel húzza meg az érintkezési pontokat. Ne használjon fogót vagy más szerszámot a meghúzáshoz, mert helyrehozhatatlan károkat okozhat a termékben.

TIPP: Ha a kutya szőre túl hosszú, akkor 21 mm hosszúságú érintkezési pontokat is rendelhet.

Ha a kutya bőre száraz, érdemes kézkrémmel vagy babaolajjal bekenni azokat a helyeket, ahol az érintkezési pontok érintkeznek a bőrrel - ez biztosítja az ingerületimpulzusok jobb átvitelét.

A nyakörv felhelyezése

A pántot (nyakörvet), amelyre a vevőegységet rögzítették, meg kell húzni, hogy a vevőegység érintkezési pontjai és a kutya bőre jól érintkezzenek egymással. A nyakörvet ajánlott álló kutyára tenni. A nyakörv a vevővel akkor van megfelelően meghúzva, ha 2 ujját a nyakörv és a kutya nyaka közé tudja helyezni. Ha a kutyának hosszú vagy vastag szőre van, célszerű levágni a szőrt ott, ahol az érintkezési pontok a bőrhöz érnek, vagy hosszabb típusú érintkezési pontot választani.

Megjegyzés: Ha a nyakörv túl laza, a vevő valószínűleg elmozdul, és az ismételt dörzsölés irritálhatja a kutya bőrét. Ezenkívül ebben az esetben nem biztosított az érintkezési pontok megbízható érintkezése a bőrfelülettel, és így a tréningnyakörv megfelelő működése sem garantált. Nem javasoljuk, hogy a nyakörvet több órán keresztül ugyanazon a helyen hagyja a kutyáján, mivel ez bőrirritációt okozhat. Ha a kutyájának hosszú ideig kell viselnie a nyakörvet, rendszeresen változtassa a nyakán lévő vevőegység helyzetét. A túlságosan meghúzott vevővel ellátott nyakörv hólyagokat okozhat a bőrön, ahol az érintkezési pontok összeérnek. Ha ez megtörténik, ne használja a tréningnyakörvet, amíg az irritáció minden jele el nem tűnik.

A nyakörv használatának alapjai

- A tréningnyakörv használatának fontos előfeltétele, hogy a tréner rendelkezzen alapvető ismeretekkel a kutyaképzésről.
- Ha nem rendelkezik ilyen ismeretekkel, javasoljuk, hogy forduljon egy kiképzőközponthoz, kennelklubhoz vagy kutyaiskolához, hogy megtanulja az alapvető kommunikációt kutyájával.
- A nyakörv használatát egy hat hónapos kölyökkutyával is elkezdheti, aki már elvégezte az alapképzést: "Ül", "Feküdj le", "Maradj" vagy legalábbis a "FU", "NE"....
- Követelje meg tőle ezeket a parancsokat a nyakörv hangjelzésével együtt, hogy a kutya kapcsolatot teremtsen a kettő között.
- A parancsot mindig jutalomnak vagy legalább dicséretnek kell követnie, hogy a kutya szeresse követni a parancsait, és egyre jobban vágyjon arra, hogy a kedvében járjon.
- Nem szabad magától értetődőnek venni a parancsot, és büntetni a z e n g e d t l e n s é g e t - a kutya hamar elveszíti az érdeklődését.
- Ha nem b i z t o s b e n e , hogy a kutya engedelmeskedni fog a hívásnak, kezdje a kiképzést például egy nyomkövető vonalon.
- A kutyának hozzá kell szoknia a nyakörvhez; hagyja, hogy a kutya néhány napig viselje a nyakörvet, de ne használja, hogy ne lássa azonnal a kapcsolatot a nyakörv felhelyezése és a nyakörv használata között.
és hatásai.
- A pozitív és hatékony képzéshez idő kell: szánjon rá időt!
- Válasszon egy ismerős környezetet, egy olyan helyet, amelyet a kutya megszokott.
- Válassza ki a megfelelő pillanatot a gomb megnyomásához; pontosan abban a pillanatban, amikor a kutya valami szabálytalant csinál.
- Bármilyen probléma esetén és további tanácsokért forduljon bátran egy szakképzett edzőhöz.

Az adó funkciói

Akusztikus jel:

A kutya nyakörvén lévő vevőegység hangjelzést vagy hangjelzést bocsát ki. Ez a parancs megelőzheti az ingerimpulzust, és nagyon hatékony figyelmeztetés. Az akusztikus jel a parancs helyett is használható: hozzám / a lábához, ebben az esetben a síp helyettesíthető vele, amelynek hangerejét a kutya mindig ugyanúgy érzékeli. Nagyon fontos, hogy az akusztikus jelet mindig ugyanúgy használjuk, hogy ne zavarjuk össze a kutyát.

A vevőkészülék zöld jelzőfénye világít, miközben a hangjelzés kibocsátásra kerül.

mód	hangjelzés	korlátozott
-----	------------	-------------

1	Hosszú	30 s
2	rövid (elektronikus klikker)	-

Rövid/hosszú stimulációs impulzus:

Ez a funkció lehetővé teszi, hogy a vevőkészülék két érintkezési ponton keresztül továbbított biztonságos stimulációs impulzusok formájában riasztásokat aktiváljon. Az ingerlő impulzusok lényege, hogy ne bántsák a kutyát. Az impulzus nagyon kellemetlen a kutya számára, ezért hamarosan kapcsolatot fog teremteni a szóbeli parancs, a hangjelzés és a torkában lévő kellemetlen érzés között. Ezeket az ingerületimpulzusokat idővel minimálisra csökkentjük, mivel a kutya nagyon jól fogja társítani őket a parancsmegtadással. A vevőegységen lévő piros jelzőfény világít, amíg az ingerlő impulzusokat adja.

Rövid - a stimulációs impulzus csak 0,1 másodpercig tart, függetlenül attól, hogy a gombot mennyi ideig tartjuk lenyomva.

Hosszú - a vevőegység addig bocsát ki stimulációs impulzust, amíg a gombot nyomva tartják, de biztonsági okokból a maximális időtartam 8 másodpercre van korlátozva.

Az inger szintjének kiválasztása:

Fontos, hogy a kutya számára megfelelő intenzitású stimulációs impulzust válasszon, ezért 40 fokozatban finomra állítható. Mivel minden kutya más-más érzékenységű, lehetetlen előre megbecsülni a megfelelő impulzusszintet. Kezdje a legalacsonyabb szintekkel. Ha kutyája nem reagál az alacsony szintű ingerültre, fokozatosan növelje azt, amíg enyhe reakciót nem tapasztal. Az ingerületimpulzus soha nem okozhat fájdalmat vagy félelmet a kutyában.

TIPP: A 00-as beállításban az ingerlő impulzus parancs nem ad ki semmilyen ingerlő impulzust. Ha nem kíván stimulusimpulzusokat használni, állítsa a rövid és hosszú s t i m u l u s i m p u l z u s t 00-ra.

Fény funkció:

Ez a funkció lehetővé teszi, hogy a vevőkészülék transzparen s dobozában található LED-ek többféle üzemmódban világítsanak, hogy a kutya könnyen megtalálhassa a kutyát a sötétben. Az adó lehetővé teszi azt is, hogy egyszerre két nyakörvnél különböző villogási sebességet állítson be, így a villogási intervallumtól függően felismerheti kutyáit a sötétben (pl. az A kutya 1 másodperc után villog, a B kutya pedig 2 másodperc után).

mód	a fény villog	időszak	korlátozott
1	a gomb lenyomva tartása közben	0,5 s	30 s
2	állandóan a *gomb megnyomása után	2 s	-
3	2 x	0,5 s	-
4	10 x	2 s	-
5	a gomb lenyomva tartása közben	0,1 s	30 s
6	állandóan a *gomb megnyomása után	1 s	-

7	2 x	0,1 s	-
8	10 x	1 s	-

* A villogás a gomb ismételt megnyomásával kikapcsolható.

Rezgés funkció: (🔊)

Különösen érzékeny kutyák figyelmének felkeltésére vagy hallásproblémákkal küzdő kutyák kiképzésére használják. A kutya diszkrét hívását biztosítja, ami a süket kutyák számára gyakorlatilag lehetetlen, és amit senki sem hall a közelben. Lehetőséget biztosít arra, hogy a kutyát a meglepetés erejével megzavarja a nem kívánt tevékenységtől. Minden egyes üzemmód más-más parancsot jelenthet.

A vibrációs parancs használatakor a vevőkészülék piros jelzőfénye világít.

mód	rezgés	időszak	korlátozott
1	időszakos rezgés	0,5 s	30 s
2	állandó rezgés	-	30 s
3	3 x	0,5 s	-
4	Rövid	0,2 s	-

Külső eszközök: ⬆️

Ez a funkció más eszközök vezérlésére szolgál.

A legjobb eredmény elérése érdekében

Maximális hatótávolság az adó és a vevő között

A d-control professional 1000 / mini, 2000 / mini nyakörv 1000 m vagy 2000 m távolsáig használható (modelltől függően). A maximális hatótávolságot azonban számos tényező befolyásolja - időjárás, terep, növényzet stb. A készülék maximális hatótávolságának biztosítása érdekében:

- Ne takarja le az adó antennáját.
- A parancs elküldésekor tartsa az adót függőlegesen a testétől távolabb, a karját pedig a feje fölé nyújtva.
- Ellenőrizze az elemet az adóban és a vevőben, és szükség esetén cserélje ki.

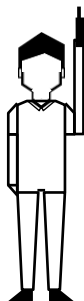

maximális

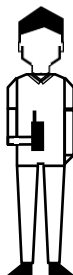

tartományjellemző

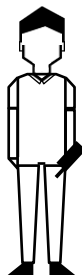

tartományminimális tartomány

Edzőnyakörv használata a téli időszakban

Amikor télen edzőnyakörvet használunk, fontos szem előtt tartani:

- **Alacsony páratartalom** - a bőr alacsonyabb vezetőképességét okozza. Ezért jobb vezetőképességet kell biztosítani a vevőegység és a kutya bőre közötti érintkezési pontok között. Ezt úgy lehet elérni, hogy a kutya bőrét az érintkezési pontoknál az érintkezési pontokkal kenjük be, pl. orvosi vazelinrel, babaolajjal, kézkrémmel stb.
- **Vastagabb kutyaszőr** - a nyakörv felhelyezésekor meg kell húzni a nyakörvet, hogy az érintkezési pontok állandóan érintkezzenek a kutya bőrével. Ha a kutya szőre vastag, célszerű levágni a szőrzetet ott, ahol az érintkezési pontok a bőrhöz érnek, vagy hosszabb típusú érintkezési pontot választani.
- **Az akkumulátor tulajdonságainak megváltozása** - amikor a hőmérséklet 0 °C alá csökken, az akkumulátorban a kémiai reakció lelassul. Ennek érdekében, hogy az ismétlődő impulzusok teljesítménye (különösen magasabb szinteken) megmaradjon, javasoljuk, hogy a téli időszakra új akkumulátort helyezzen be a vevőegységbe. Használat közben folyamatosan figyelje a kutya reakcióit, és ha szükséges, növelje az ingerlő impulzusok szintjét 1-2 fokkal.

Probléma

tanácsadó

1. Olvassa el újra ezt a kézikönyvet, hogy ellenőrizze, hogy a problémát nem a gyenge akkumulátorok vagy a nem megfelelő használat okozza-e.
2. Ellenőrizze, hogy az elemek a megfelelő polaritással vannak-e behelyezve.
3. **Ha az adó nem kommunikál a vevővel, próbálja meg újra párosítani a készülékeket.**
- lásd a fejezetet: **Az adó és a vevő párosítása.**
4. Úgy tűnt, hogy a kutyája nem reagál az ingerekre:
 - Ellenőrizze még egyszer, hogy a vevőegységben lévő akkumulátor nem merül-e le.
 - Tesztelje a vevőkészülék működőképességét egy tesztkesztyűs doboz segítségével (lásd e fejezet 5. szakaszát).
 - Ellenőrizze, hogy a megfelelő hosszúságú érintkezési pontokat választotta-e ki (lásd a fejezetet: **Az érintkezési pontok kiválasztása**), és hogy a nyakörv meghúzásával biztosította-e az érintkezést a kutya bőrével (lásd a fejezetet: **A nyakörv felhelyezése**).
 - Ha a kutya bőre száraz, nedvesítse be.
5. **A stimulációs impulzus helyes működésének ellenőrzése**
A rövid/hosszú stimulációs impulzus parancs helyes működése a tesztkesztyűvel tesztelhető.
 - Győződjön meg róla, hogy a vevőegység ki van kapcsolva
 - Csatlakoztassa a próbakapcsokat mindkét érintkezési ponthoz - lazítsa meg az érintkezési pontokat, helyezze be a kapocstűket alájuk úgy, hogy azok szilárdan tartsanak, és húzza meg újra az érintkezési pontokat (lásd a képet).
 - Kapcsolja be az adót és a vevőt.
 - Válassza ki a rövid vagy hosszú stimulációs impulzus parancsot bármelyik

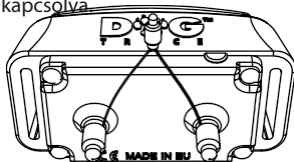

funkcióbillentyűvel.

- Az ingerületszint növekedésével a teszt-izzítógyertya izzása is növekszik.

Megjegyzés: Ha a 00 szintre van állítva, a vevő nem bocsát ki stimuláló impulzust. A teszteléshez használt szájszecek használata esetén az ingerlő impulzusok gyengébbek, mint szájszecek nélkül.

6. Ha a probléma továbbra is fennáll, forduljon a kereskedőhöz.

Karbantartás

Soha ne használjon illékony anyagokat, például hígítót, benzint vagy más tisztítószereket a d-control tisztításához. Használjon puha, nedves ruhát és szükség esetén semleges tisztítószert.

Az adó és a vevőegység (nyakörv) csak akkor vízálló, ha a tömítés jó állapotban van. Az adó és a vevőkészülék vízzáróságának fenntartása **érdekében javasoljuk**, hogy **é v e n t e egyszer cserélje ki az adó és a vevőkészülék fedele alatti gumitömítést az elemtartó rekesz fedele alatt.** Ügyeljen továbbá arra, hogy a vevőkészülékben minden egyes elemcsere után megfelelően tisztítsa és igazítsa ki a tömítéseket, és a csavarokat megfelelően húzza meg. Azonban csak ésszerű erővel húzza meg őket!

Ha hosszabb ideig nem használja az edzőkészletet, vegye ki az elemeket a készülékből.

Műszaki adatok

Adókészülék

Hatótávolság 1000/2000m (modelltőlfüggően)
.....Tápegységx AAA 1,5V-os lúgos elem
.....Az akkumulátor élettartama6-12 hónap (használatól és
modelltől függően)
Frekvencia (teljesítmény).....869,525 MHz (100/500 mW - modelltől
.....függően)
Antennaintegrált
LefedettségVízálló
Üzemi hőmérséklet -10 °C és +50 °C között
Súly:125 g (elemek nélkül)
.....Méretek113 x 53 x 29 mm (antenna
nélkül)

Vevő (nyakörv)

.....Tápegység Lítium CR2 3V
akkumulátor
.....Az akkumulátorélettartama6
hónap a használatól függően
Antennaintegrált
LefedettségVízálló
Állítható öv kerület 20 - 72 cm
Üzemi hőmérséklet -10 °C és +50 °C között
Súly65g / 45 g (akkumulátornélkül)
.....Méretek77 x 39 x 33 mm / 61 x 40 x 31 mm

Jótállási feltételek

A **VNT electronics s.r.o.** a termékre gyártási hiba esetén a vásárlástól számított két évig garanciát vállal. A garancia nem terjed ki a következő tételekre:

- elemek
- övek (nyakörvek)
- a terméknek a vevőhöz történő szállítása során felmerülő közvetlen vagy közvetett kockázatokat
- A termék mechanikai sérülése, amelyet a felhasználó gondatlansága vagy balesete okoz (pl. rágás, törés, ütközés, a gallérpánt szemének túlzott erővel történő meghúzása stb.)

1. A jótállási időszak az áru vevő általi átvételekor kezdődik. Az eladóval szembeni reklamáció benyújtásának feltétele a visszaigazolt jótállási jegy vagy a vásárlást igazoló bizonylat bemutatása. A teljes körű feltételek a következő weboldalon találhatóak: www.dogtrace.com.

2. A megadott garancia nem terjed ki a termékben felmerült hibákra:
- a) nem megfelelő telepítés vagy a gyártó utasításainak be nem tartása
 - b) a termék helytelen használata
 - c) a termék nem megfelelő tárolása vagy kezelése
 - d) illetéktelen személy által végzett illetéktelen beavatkozás vagy a gyártó tudta nélkül végzett javítás
 - e) természeti katasztrófa vagy más elháríthatatlan esemény következtében
 - f) az áru fogyasztó általi megváltoztatása, ha az ilyen változtatás az áru sérülését vagy hibáját eredményezte
 - g) a fogyasztó által okozott mechanikai sérülés következtében
 - h) a fogyasztó bármely más olyan cselekménye, amely ellentétes a jelen jótállási feltételekkel vagy a használati utasítással

3. A garancia nem érvényesíthető, ha az árut nem fizették ki teljes egészében, vagy ha az áru eladó.

4. A panaszos köteles bizonyítani a termék hibáját, hogy a gyártó ellenőrizhesse a termék hibájára vonatkozó állítás jogosságát, és felmérhesse a hiba mértékét. Ugyanakkor köteles a terméket olyan állapotban átadni, amely lehetővé teszi a hibák felmérését. A panaszos nem jogosult a terméket saját maga vagy harmadik személy útján kijavítani. Ellenkező esetben a panaszos elveszíti a gyártó termékhibáért való felelősségéből eredő jogát.

5. A gyártó hibáért való felelősségéből eredő fogyasztói igényekre az általános jog az irányadó. Bizonyított gyártási hiba esetén a gyártó köteles a hibás terméket hibátlanra cserélni.

- 6.** A reklamációra benyújtott áruknak megfelelően tisztítottak kell lenniük. A Reklamációs Osztály **j o g o s u l t** megtagadni a reklamációra szánt áruk átvételét, ha azok nem felelnek meg az általános higiéniai elveknek. Ha a reklamáció tárgya nem a vevőszíj, ne küldje azt a reklamált áruval együtt.
- 7.** Amennyiben a reklamációs tárgyat postán vagy szállítványozó céggel küldik el, az árut megfelelően csomagolni és biztosítani kell a sérülések ellen. Ebből a célból javasoljuk az eredeti csomagolás megőrzését (ez nem feltétele a reklamáció elfogadásának).
- 8.** A szállításhoz kérjük, válassza ki az Ön számára legmegfelelőbb módszert és fuvarozót a rendelkezésre állás és a szállítási sebesség tekintetében. Az Ön által küldött áruk elvesztéséért nem vállalunk felelősséget.
- 9.** A gyártó és az igényérvényesítésre jogosult személy egyéb jogait és kötelezettségeit a Cseh Köztársaság vonatkozó, általánosan kötelező érvényű jogszabályai szabályozzák.

változhatnak.